

SURETORQ®

高效生活 品质保证

集团发展历史

进业集团成立于1995年，是一家专业从事批咀、套筒、接杆等多种电动、气动工具附件以及手动工具和各类工具套装的设计研发和生产制造的外商独资企业。

总部位于中国香港，先后在天津、河北、辽宁投资兴建了五家全资工厂，并在加拿大、美国、俄罗斯和荷兰设立了分支机构及物流仓储中心，目前全球雇员超过1000人。

随着海外公司的成立，集团已成功在全球建立起生产、销售和服务网络，生产的产品90%以上出口到北美、拉美、欧洲、澳洲及亚太等世界多个地区。

自集团创立以来，我们始终坚持灵活的运营机制、先进的生产技术以及严格的质量管理，最终成就了高效的产品设计研发、高品质的生产制造和卓越的销售业绩，在市场上获得了良好的声誉。



授权专利

在不断实现自我创新的同时，公司积极引进国外先进的专利技术，成功获得Phillips Screw Company和Acument® Intellectual Properties, LLC公司授予的10款紧固专利授权。集团同时拥有全套先进的进口及国产自动化生产和检测设备并严格执行ANSI、DIN、ISO等国际标准对产品进行生产和检验。



集团拥有自己的研发和设计团队，每年向国家申请注册外观、实用新型及发明等专利，截止目前已过百项。

在商业竞争日益激烈的今天，进业集团始终坚持稳步发展的战略，严格控制产品质量及加工工艺流程，坚持向市场输出专业高品质的产品。

进业集团始终秉承着“为客户提供专业优质的产品服务，在生产过程中严格控制保证产品的高品质”的承诺，坚持以质量为本、创新为源，为不断满足和超越客户的需求而努力。我们期待在不久的将来能与您展开卓有成效的合作！



ISO & BSCI

集团已经通过ISO9001:2015质量体系认证、ISO14001:2015环境管理体系认证、BSCI商业社会标准认证。



行业应用

SURETORQ为客户提供多种类产品，其中包括抗冲击类、高强度作业类、手动工具、电动工具附件等，被广泛用于设备安装、能源行业、建筑施工、飞机制造与维修、机械制造、工业装修、电子电工、汽保设备、家庭装修以及日常家用等诸多领域。



^ 建筑施工

∨ 飞机制造与维修



^ 机械制造



∨ 汽保设备



∨ 工业装修

∨ 设备安装



^ 能源行业

∨ 电子电工



∨ 家庭装修

∨ 日常家用



生产及检验设备

进业集团始终坚持质量为本，不断完善自身的生产及检验体系，为确保产品质量，从前期产品研发设计到模具生产、注塑、机加工、热处理、表面处理、包装、实验室检验再到后期成品出货的整个产品加工制作流程均在工厂内独立完成。



^ 注塑机

∨ 激光打标机



∨ 热处理线



∨ 机加工

∨ 表面处理

∨ 包装



∨ 金相分析仪



∨ 硬度机



∨ 寿命测试仪



进业集团经营理念

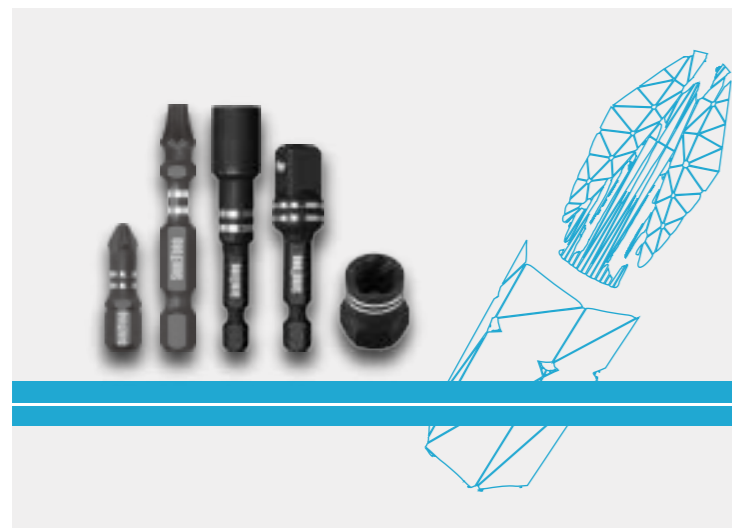

SURETORQ对于产品的质量和技术一直秉承着严谨的态度和追求卓越的精神。同时，**SURETORQ**集团凭借其卓越的品质理念、严格的管理体系和专业的制造技术赢得了广大客户的信赖。

随着商业竞争的日益加剧，**SURETORQ**仍然坚持稳步发展的战略方针，采用精选的材料和特殊的加工方法，提高产品质量，为市场提供高品质和专业的产品。

进业集团六坚持



产品目录

01 精制特级 - 抗冲击工具

	抗冲击批头	11
	抗冲击紧固工具附件	13
	抗冲击紧固工具组套	14
	螺母取出器	15
	气动套筒及组套	16

02 专业级 - 高强度作业工具

	批头	18
	紧固工具附件	33
	紧固工具组套	34
	电批	36
	丝锥扳手	39
	螺丝刀及组套	40
	敲击类	42
	旋转展示架	43



i

抗冲击螺丝批头

• 台湾进口S2升级版工具钢经特殊热处理加工，超高扭力输出。

• 配合电动冲击起子使用，确保抗冲击性得到最大发挥。



• 精密数控加工头部，饱满度更好，外形更准确。在高强度紧固作业中，减少头部磨损。

• 特殊的扭力缓冲区设计，吸收形变，增大扭力传导，延长使用寿命。

• 激光打标，增强尺寸规格辨识度。

• 表面磷酸锰处理，增强防锈耐腐蚀性能。

十字螺丝批头



• 执行标准：DIN 3126, ISO 1173, C 6.3

编号	规格	长度(mm)	数量	包装
0111-0201CN	PH1	25	2	零售
0111-0202CN	PH2	25	2	零售
0111-0203CN	PH3	25	2	零售
0111-0204CN	P2R	25	2	零售
0011-2501CN	PH1	25	25	散装
0011-2502CN	PH2	25	25	散装
0011-2503CN	PH3	25	25	散装
0011-2504CN	P2R	25	25	散装

米字螺丝批头



• 执行标准：DIN 3126, ISO 1173, C 6.3

编号	规格	长度(mm)	数量	包装
0121-0201CN	PZ1	25	2	零售
0121-0202CN	PZ2	25	2	零售
0121-0203CN	PZ3	25	2	零售
0021-2501CN	PZ1	25	25	散装
0021-2502CN	PZ2	25	25	散装
0021-2503CN	PZ3	25	25	散装

TORX® 螺丝批头



• 执行标准：DIN 3126, ISO 1173, C 6.3

编号	规格	长度(mm)	数量	包装
0141-0210CN	TORX T10	25	2	零售
0141-0215CN	TORX T15	25	2	零售
0141-0220CN	TORX T20	25	2	零售
0141-0225CN	TORX T25	25	2	零售
0141-0227CN	TORX T27	25	2	零售
0141-0230CN	TORX T30	25	2	零售
0141-0240CN	TORX T40	25	2	零售
0041-2510CN	TORX T10	25	25	散装
0041-2515CN	TORX T15	25	25	散装
0041-2520CN	TORX T20	25	25	散装
0041-2525CN	TORX T25	25	25	散装
0041-2527CN	TORX T27	25	25	散装
0041-2530CN	TORX T30	25	25	散装
0041-2540CN	TORX T40	25	25	散装

十字螺丝批头



• 执行标准：DIN 3126, ISO 1173, E 6.3

编号	规格	长度(mm)	数量	包装
0112-0201CN	PH1	50	2	零售
0112-0202CN	PH2	50	2	零售
0112-0203CN	PH3	50	2	零售
0113-0202CN	PH2	89	2	零售
0114-0102CN	PH2	100	1	零售
0116-0102CN	PH2	150	1	零售
0012-1002CN	PH2	50	10	散装
0014-1002CN	PH2	100	10	散装
0016-1002CN	PH2	250	10	散装

米字螺丝批头



• 执行标准：DIN 3126, ISO 1173, E 6.3

编号	规格	长度(mm)	数量	包装
0122-0201CN	PZ1	50	2	零售
0122-0202CN	PZ2	50	2	零售
0122-0203CN	PZ3	50	2	零售

产品包装方式

散装



TA 盒

零售装



单泡壳



单泡壳



插卡泡壳

Premium +

精制特级-抗冲击工具



- 特制工业级产品
- 配合冲击钻使用发挥超强抗冲击性能
- 多用于工业装配线、建筑业、家装、设施维护等领域

TORX® 螺丝批头



5/16"

• 执行标准: DIN 3126, ISO 1173, C 8

编号	规格	长度(mm)	数量	包装
0141-0145CN	TORX T45	32	1	零售
0141-0150CN	TORX T50	32	1	零售
0141-0155CN	TORX T55	32	1	零售
0141-0160CN	TORX T60	32	1	零售

TORX® 螺丝批头



1/4"

• 执行标准: DIN 3126, ISO 1173, E 6.3

编号	规格	长度(mm)	数量	包装
0142-0210CN	TORX T10	50	2	零售
0142-0215CN	TORX T15	50	2	零售
0142-0220CN	TORX T20	50	2	零售
0142-0225CN	TORX T25	50	2	零售
0142-0227CN	TORX T27	50	2	零售
0142-0230CN	TORX T30	50	2	零售
0142-0240CN	TORX T40	50	2	零售

TORX® 打孔螺丝批头



1/4"

• 执行标准: DIN 3126, ISO 1173, C 6.3

编号	规格	长度(mm)	数量	包装
0151-0210CN	TORX T10	25	2	零售
0151-0215CN	TORX T15	25	2	零售
0151-0220CN	TORX T20	25	2	零售
0151-0225CN	TORX T25	25	2	零售
0151-0227CN	TORX T27	25	2	零售
0151-0230CN	TORX T30	25	2	零售
0151-0240CN	TORX T40	25	2	零售

TORX® 打孔螺丝批头



5/16"

• 执行标准: DIN 3126, ISO 1173, C 8

编号	规格	长度(mm)	数量	包装
0151-0145CN	TORX T45	32	1	零售
0151-0150CN	TORX T50	32	1	零售
0151-0155CN	TORX T55	32	1	零售
0151-0160CN	TORX T60	32	1	零售

六角螺丝批头



1/4"

• 执行标准: DIN 3126, ISO 1173, C 6.3

编号	规格	长度(mm)	数量	包装
0271-0233CN	3.0	25	2	零售
0271-0234CN	4.0	25	2	零售
0271-0235CN	5.0	25	2	零售
0271-0236CN	6.0	25	2	零售
0091-2533CN	3.0	25	25	散装
0091-2534CN	4.0	25	25	散装
0091-2535CN	5.0	25	25	散装
0091-2536CN	6.0	25	25	散装

六角螺丝批头



5/16"

• 执行标准: DIN 3126, ISO 1173, C 8

编号	规格	长度(mm)	数量	包装
0271-0138CN	8.0	32	1	零售
0271-0130CN	10.0	32	1	零售
0271-0139CN	10.0	38	1	零售

六角螺丝批头



1/4"

• 执行标准: DIN 3126, ISO 1173, E 6.3

编号	规格	长度(mm)	数量	包装
0272-0233CN	3.0	50	2	零售
0272-0234CN	4.0	50	2	零售
0272-0235CN	5.0	50	2	零售
0272-0236CN	6.0	50	2	零售

一字螺丝批头



1/4"

• 执行标准: DIN 3126, ISO 1173, C 6.3

编号	规格	长度(mm)	数量	包装
0261-0233CN	0.5x3.0	25	2	零售
0261-0234CN	0.5x4.0	25	2	零售
0261-0236CN	0.6x4.5	25	2	零售
0261-0239CN	0.8x5.5	25	2	零售
0261-0240CN	1.0x5.5	25	2	零售
0261-0242CN	1.2x6.5	25	2	零售

一字螺丝批头



1/4"

• 执行标准: DIN 3126, ISO 1173, E 6.3

编号	规格	长度(mm)	数量	包装
0262-0234CN	0.5x4.0	50	2	零售
0262-0236CN	0.6x4.5	50	2	零售
0262-0239CN	0.8x5.5	50	2	零售
0262-0240CN	1.0x5.5	50	2	零售
0262-0242CN	1.2x6.5	50	2	零售



抗冲击双头批咀系列

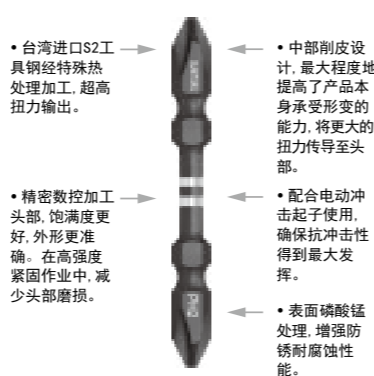

双头十字螺丝批头



1/4"

• 长咀 17.5mm 刻沟

编号	规格	长度(mm)	数量	包装
0562-0201TS	PH1	65	2	零售
0562-0202TS	PH2	65	2	零售
0562-0203TS	PH3	65	2	零售
0562-0204TS	P2R	65	2	零售
0564-0101TS	PH1	100	1	零售
0564-0102TS	PH2	100	1	零售
0564-0103TS	PH3	100	1	零售
0566-0102TS	PH2	150	1	零售
0512-1001TSCN	PH1	65	10	散装
0512-1002TSCN	PH2	65	10	散装
0512-1003TSCN	PH3	65	10	散装
0512-1004TSCN	P2R	65	10	散装
0514-1001TSCN	PH1	100	10	散装
0514-1002TSCN	PH2	100	10	散装
0514-1003TSCN	PH3	100	10	散装
0514-1004TSCN	P2R	100	10	散装
0516-1002TSCN	PH2	150	10	散装
0516-1004TSCN	P2R	150	10	散装

梅花加磁套筒



1/4"

• 执行标准: DIN 3126, ISO 1173, E 6.3

• 梅花孔设计, 防止紧固时打滑, 减少螺母边缘的损伤

编号	规格	长度(mm)	数量	包装
0172-0108CN	8.0	65	1	零售
0172-0110CN	10.0	65	1	零售
0172-0122CN	12.0	65	1	零售
0071-0506CN	6.0	48	5	散装
0071-0508CN	8.0	48	5	散装
0071-0510CN	10.0	48	5	散装
0071-0522CN	12.0	48	5	散装
0072-0506CN	6.0	65	5	散装
0072-0508CN	8.0	65	5	散装
0072-0510CN	10.0	65	5	散装
0072-0522CN	12.0	65	5	散装

带珠接杆



1/4"

• 执行标准: DIN 3126, ISO 1173, E 6.3

编号	规格	长度(mm)	数量	包装
0182-0114CN	1/4"	50	1	零售
0182-0138CN	3/8"	50	1	零售
0182-0112CN	1/2"	50	1	零售
0182-0301CN	1/4, 3/8, 1/2"	50	3	零售
0183-0114CN	1/4"	75	1	零售
0183-0138CN	3/8"	75	1	零售
0183-0112CN	1/2"	75	1	零售
0082-0514CN	1/4"	50	5	散装
0082-0538CN	3/8"	50	5	散装
0082-0512CN	1/2"	50	5	散装

一体加磁接杆



1/4"

• 执行标准: DIN 3126, ISO 1173, E 6.3

• 用于连接 DIN 3126, ISO 1173, C 6.3 柄螺丝批头

编号	规格	长度(mm)	数量	包装
0162-0101CN	1/4"	54	1	零售
0162-0102CN	1/4"带卡簧	57	1	零售
0163-0101CN	1/4"带卡簧	76	1	零售
0062-0501CN	1/4"	54	5	散装

不锈钢分体快锁咀



1/4"

• 执行标准: DIN 3126, ISO 1173, E 6.3

• 用于连接 DIN 3126, ISO 1173, C 6.3及 E 6.3 柄螺丝批头
 • 用于连接批头和电钻, 加长紧固操作距离
 • 头部夹头用于快速更换批头, 简单易操作, 一步到位, 大大提高工作效率
 • 适用于多种环境下的高强度紧固作业, 丰富的长度尺寸选择

编号	规格	长度(mm)	数量	包装
0612-0102CN	1/4"	65	1	零售
0616-0102CN	1/4"	250	1	零售
0618-0102CN	1/4"	305	1	零售

一体快锁咀



1/4"

• 执行标准: DIN 3126, ISO 1173, E 6.3

• 用于连接 DIN 3126, ISO 1173, C 6.3及 E 6.3 柄螺丝批头

编号	规格	长度(mm)	数量	包装
0612-0103CN	1/4"	65	1	零售

方孔快锁咀



1/4"

• 执行标准: DIN 3121, DIN 3126, ISO 1173, C 6.3, E 6.3

• 用于连接 DIN 3126, ISO 1173, C 6.3及 E 6.3 柄螺丝批头

编号	规格	长度(mm)	数量	包装
0362-0101CN	1/4"-1/4"	57	1	零售
0362-0102CN	3/8"-1/4"	57	1	零售
0362-0103CN	1/2"-1/4"	62	1	零售

磁钢套

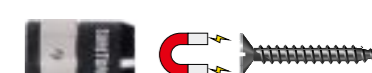

• 用于连接SURETORQ抗冲击批头及所有刻沟双头批头使用, 强力吸附螺丝, 可实现单手操作, 方便紧固作业

编号	长度(mm)	数量	包装
0201-0102CN	21	1	零售
0211-0502CN	21	5	散装

磁钢套螺丝批头组合

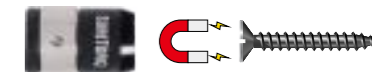

• 执行标准: DIN 3126, ISO 1173, E 6.3

编号	配置	数量	包装
0203-0301CN	50mm PH2, 磁钢套	2	零售
		1	

磁钢套螺丝批头组合

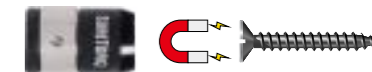

编号	配置	数量	包装
0203-0503CN	65mm PH2, 磁钢套	4	零售
		1	
0203-0504CN	110mm PH2, 磁钢套	4	零售
		1	
0203-0505CN	250mm PH2, 磁钢套	4	零售
		1	

磁钢套使用说明

备注: SURETORQ的磁钢套只能和SURETORQ的抗冲击系列批头配合使用



0410-1502CN 15件抗冲击批头组套



• 配合冲击钻使用，多用于工业装配线、建筑业、家装及设施维护等高强度作业领域

编号	配置	数量
0410-1502CN	• 25mm抗冲击螺丝批头	6
	PH2, H4, H5, H6, SL5.5, SL6	
	• 50mm抗冲击螺丝批头	7
	PH1, PH2, PH3, TORX T15, TORX T20, TORX T25, TORX T30	
	• 54mm抗冲击加磁接杆	1
	• 金属磁钢套	1

0410-3103CN 31件抗冲击批头组套



• 配合冲击钻使用，多用于工业装配线、建筑业、家装及设施维护等高强度作业领域

编号	配置	数量
0410-3103CN	• 25mm抗冲击螺丝批头	30
	PH1, PH2(x4), PH3, PZ1, PZ2, PZ3, TORX T8, TORX T10, TORX T15, TORX T20, TORX T25, TORX T27, TORX T30, TORX T40, TORX T20打孔, TORX T25打孔, TORX T30打孔, H3, H4, H5, H6, H7, H8, SL4.5, SL5.5, SL6.0, SL6.5	
	• 54mm抗冲击加磁接杆	1

0410-1601CN 16件抗冲击批头组套



• 配合冲击钻使用，多用于工业装配线、建筑业、家装及设施维护等高强度作业领域

编号	配置	数量
0410-1601CN	• 50mm抗冲击螺丝批头	16
	PH1, PH2(x4), PH3, TORX T10, TORX T15, TORX T20, TORX T25, TORX T27, TORX T30, TORX T40, H3, H4, H5	

0410-1801CN 18件抗冲击批头组套



• 配合冲击钻使用，多用于工业装配线、建筑业、家装及设施维护等高强度作业领域

编号	配置	数量
0410-1801CN	• 25mm抗冲击螺丝批头	12
	PH1, PH2(x3), PH3, PZ1, PZ2, PZ3, TORX T15, TORX T20, TORX T25, TORX T30	
	• 50mm抗冲击螺丝批头	5
	PH2(x3), TORX T15, TORX T20	
	• 54mm抗冲击加磁接杆	1

0410-2005CN 20件抗冲击批头套筒组套



• 配合冲击钻使用，多用于工业装配线、建筑业、家装及设施维护等高强度作业领域

编号	配置	数量
0410-2005CN	• 25mm抗冲击螺丝批头	10
	PH1, PH2(x2), PH3, H4, H5, H6, SL4.5, SL5.5, SL6.0	
	• 50mm抗冲击螺丝批头	6
	PH2(x2), PH3, TORX T20, TORX T25, TORX T30	
	• 48mm六角加磁套筒	3
	H6mm, H8mm, H10mm	
	• 54mm抗冲击加磁接杆	1

0410-2801CN 28件抗冲击电动批头及钻头组套



• 配合冲击钻使用，多用于工业装配线、建筑业、家装及设施维护等高强度作业领域

编号	配置	数量
0410-2801CN	• 25mm抗冲击螺丝批头	7
	PH1, PH2(x2), PH3, PZ1, PZ2, PZ3	
	• 50mm螺丝批头	13
	PH2(x3), PH3, TORX T15, TORX T20, TORX T25, TORX T30, TORX T40, H3, H4, H5,	
	• 54mm抗冲击加磁接杆	1
	• 六角柄钻头	7
	2.0, 2.5, 3.0, 3.5, 4.0, 5.0, 6.0	

0410-2601CN 26件抗冲击批头套筒组套



• 配合冲击钻使用，多用于工业装配线、建筑业、家装及设施维护等高强度作业领域

编号	配置	数量
0410-2601CN	• 25mm抗冲击螺丝批头	7
	PH1, PH2, PH3, TORX T10, TORX T15, TORX T20, SL6	
	• 50mm抗冲击螺丝批头	10
	PH2(x2), TORX T20, TORX T25, TORX T27, TORX T30, TORX T40, H4, H5, H6	
	• 89mm抗冲击螺丝批头	4
	PH2(x2), TORX T20, TORX T25	
	• 65mm梅花加磁套筒	3
	M6mm, M8mm, M10mm	
	• 50mm 3/8" 带珠接杆	1
	• 54mm抗冲击加磁接杆	1

5410-2601CN 26件基础维修批头组套



• 配合冲击钻使用，多用于工业装配线、建筑业、家装及设施维护等高强度作业领域

编号	配置	数量
5410-2601CN	• 25mm螺丝批头	7
	PH1, PH2, PH3, TORX T8, T10, T15, SL6	
	• 50mm螺丝批头	10
	PH2(x2), TORX T20, T25, T27, T30, T40, H4, H5, H6	
	• 89mm螺丝批头	4
	PH2(x2), TORX T20, T25	
	• 50mm 3/8" 带珠接杆	1
	• 54mm H1/4" 一体加磁接杆	1
	• 65mm加磁套筒	3
	H6, 8, 10	



抗冲击螺母螺栓取出器

专利设计证号：200720097312.4



• 高硬度合金钢加工而成，左螺旋内槽可发挥最大咬合力，六角外形，尾部带四方孔的设计。



• 可使用冲击扳手、套筒棘轮扳手、普通扳手轻松完成拆卸工作。



• 适用于拆卸磨损、生锈及覆盖油漆涂层的螺母、螺栓。

0440-0604CN 6件螺母取出器套装



编号	配置	数量
0440-0604CN	• 27mm 3/8" 方孔螺母取出器	5
	5/16"(8mm), 10mm, 12mm, 13mm, 9/16"(14mm)	
	• 50mm 3/8" 带珠接杆	1

0440-1301CN 13件螺母取出器套装



编号	配置	数量
0440-1301CN	• 27mm 3/8" 方孔螺母取出器	13
	1/4", 5/16"(8mm), 3/8", 10mm, 7/16"(11mm), 12mm, 1/2", 13mm, 9/16"(14mm), 5/8"(16mm), 17mm, 11/16", 3/4"(19mm)	

0440-1902CN 19件螺母取出器套装



编号	配置	数量
0440-1902CN	• 27mm 3/8" 方孔螺母取出器	13
	1/4", 5/16"(8mm), 3/8", 10mm, 7/16"(11mm), 12mm, 1/2", 13mm, 9/16"(14mm), 5/8"(16mm), 17mm, 11/16", 3/4"(19mm)	
	• 65mm 1/4" 六角柄螺母取出器	5
	5mm, 6mm, 5/16"(8mm), 10mm, 12mm	
	• 50mm 3/8" 带珠接杆	1

0440-3001CN 30件退螺丝器套装



编号	配置	数量
0440-3001CN	• 断丝取出器	6
	3/16"-1/4", 1/4"-5/16", 5/16"-7/16", 7/16"-9/16", 9/16"-3/4", 3/4"-1"	
	• 27mm 3/8" 方孔螺母取出器	13
	1/4", 3/8", 1/2", 11/16", 10, 12, 13, 17mm, 5/16"(8mm), 7/16"(11mm), 9/16"(14mm), 5/8"(16mm), 3/4"(19mm)	
	• 65mm 1/4" 六角柄螺母取出器	5
	5, 6, 10, 12mm, 5/16"(8mm)	
	• 六角柄钻头	6
	1/16, 3/32, 1/8, 5/32, 3/16, 1/4	

0440-0505CN 5件螺母取出器套装



编号	配置	数量
0440-0505CN	• 44.5mm 1/2" 方孔螺母取出器	5
	3/4"(19mm), 13/16"(21mm), 7/8"(22mm), 15/16"(24mm), 1"(25mm)	

0440-0504CN 5件深孔螺母取出器套装



编号	配置	数量
0440-0504CN	• 63.5mm 3/8" 方孔螺母取出器	5
	10mm, 12mm, 13mm, 9/16"(14mm), 5/8"(16mm)	

i

气动套筒

• 激光打字增强尺寸规格辨识度。



• 采用优质钢材耐强力冲击，表面磷酸锰处理，增强产品防锈耐腐蚀性。

0370-2101CN 21件气动套筒套装



编号	配置	数量
0370-2101CN	• 82mm 1/2" 方孔深孔气动套筒 13, 15, 17, 18, 19, 21, 22, 24, 27, 30mm	10
	• 38mm 1/2" 方孔气动套筒 10, 11, 13, 17, 19, 22, 24, 27, 30mm	9
	• 75mm 1/2" 方头加长接杆	1
	• 127mm 1/2" 方头加长接杆	1

0370-0401CN 4件双头气动套筒套装



编号	配置	数量
0370-0401CN	• 76mm 1/2" 双头套筒 17-19mm, 3/4"-13/16", 21mm-7/8", • 75mm 1/2" 方头加长接杆	3 1

0370-0902CN 9件气动套筒套装



编号	配置	数量
0370-0902CN	• 33mm 3/8" 方孔气动套筒 7, 8, 10, 12, 13, 15, 16, 17, 19mm	9

0370-0702CN 7件气动套筒套装



编号	配置	数量
0370-0702CN	• 33mm 3/8" 方孔气动套筒 8, 10, 12, 13, 14, 15mm • 50mm 3/8" 带珠接杆	6 1

0370-0903CN 9件气动套筒套装



编号	配置	数量
0370-0903CN	• 62mm 3/8" 方孔深孔气动套筒 7, 8, 10, 12, 13, 15, 16, 17, 19mm	9
0370-0904CN	• 82mm 1/2" 方孔气动套筒 10, 11, 13, 17, 19, 22, 24, 27, 30mm	9

0370-1002CN 10件气动套筒套装



编号	配置	数量
0370-1002CN	• 38mm 1/2" 方孔气动套筒 10, 11, 13, 17, 19, 22, 24, 27, 30mm	9
	• 50mm 1/2" 带珠接杆	1

0370-0704CN 7件深孔气动套筒套装



编号	配置	数量
0370-0704CN	• 62mm 3/8" 方孔深孔气动套筒 7, 8, 10, 12, 13, 15mm • 50mm 3/8" 带珠接杆	6 1

Professional 专业级-高强度作业工具



- 专业级紧固工具, 高强度电动工具配件
- 手动工具以及木工工具
- 广泛应用于各个领域





高强度工业级螺丝批头

- 台湾进口S2工具钢经特殊热处理加工，高扭力输出。
- 配合手动及电动起子使用。



- 数控加工头部，饱满度好，外形更精确，在高强度紧固作业中，减少头部磨损。
- 表面喷砂处理。
- 产品广泛使用于装配流水线、设备维护、建筑、家装等多个领域。

十字螺丝批头



• 执行标准：DIN 3126, ISO 1173, C 6.3

编号	规格	长度 (mm)	数量	包装
1111-0200CN	PH0	25	2	零售
1111-0201CN	PH1	25	2	零售
1111-0202CN	PH2	25	2	零售
1111-0203CN	PH3	25	2	零售
1111-0205CN	P2R	25	2	零售
1011-2500CN	PH0	25	25	散装
1011-2501CN	PH1	25	25	散装
1011-2502CN	PH2	25	25	散装
1011-2503CN	PH3	25	25	散装
1011-2505CN	P2R	25	25	散装

十字螺丝批头

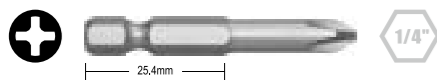

• 执行标准：DIN 3126, ISO 1173, E 6.3

编号	规格	长度 (mm)	削皮直径 (mm)	数量	包装
1112-0200TDCN	PH0	50	4.0	2	零售
1112-0201TDCN	PH1	50	5.0	2	零售
1112-0202TDCN	PH2	50	6.0	2	零售
1112-0203TDCN	PH3	50	6.0	2	零售
1113-0201TDCN	PH1	89	5.0	2	零售
1113-0202TDCN	PH2	89	6.0	2	零售
1113-0203TDCN	PH3	89	6.0	2	零售
1116-0101TDCN	PH1	150	5.0	2	零售
1116-0102TDCN	PH2	150	6.0	2	零售
1116-0103TDCN	PH3	150	6.0	2	零售
1012-1000TDCN	PH0	50	4.0	10	散装
1012-1001TDCN	PH1	50	5.0	10	散装
1012-1002TDCN	PH2	50	6.0	10	散装
1012-1003TDCN	PH3	50	6.0	10	散装
1012-1001RDCN	PH1	50	3.5	10	散装
1012-1002RDCN	PH2	50	4.5	10	散装
1017-1001TDCN	PH1	75	5.0	10	散装

十字带套螺丝批头



• 执行标准：DIN 3126, ISO 1173, C 6.3

编号	规格	长度 (mm)	数量	包装
1201-0202CN	PH2	25	2	零售
1202-0102CN	PH2	50	1	零售
1211-2502CN	PH2	25	25	散装

十字镀钛螺丝批头



• 执行标准：DIN 3126, ISO 1173, C 6.3

编号	规格	长度 (mm)	数量	包装
1111-0211TCCN	PH1	25	2	零售
1111-0212TCCN	PH2	25	2	零售
1111-0213TCCN	PH3	25	2	零售

十字镀钛螺丝批头

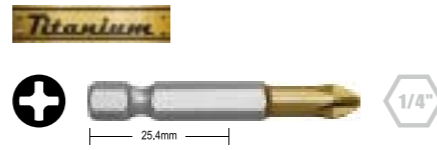

• 执行标准：DIN 3126, ISO 1173, E 6.3

编号	规格	长度 (mm)	削皮直径 (mm)	数量	包装
1112-0201TCCN	PH1	50	5.0	2	零售
1112-0202TCCN	PH2	50	6.0	2	零售
1112-0203TCCN	PH3	50	6.0	2	零售

产品包装方式

散装



透明盒

PVC挂袋



PVC挂袋

零售



单泡壳



单泡壳



插卡泡壳



ACR PHILLIPS II® Drive Systems



Includes comprehensive engineering Head Standards, Drive Bit Standards, Gage Standards, and Punch Standards.

ACR PHILLIPS II® 紧固系统工具最大程度上解决了螺钉松紧过程中出现的脱落打滑，有效减少工作失误造成的工作面损伤以及作业部件报废问题。这种紧固系统设计可以适应有角度的作业环境，降低拆装难度。

应用领域：
汽车维修、电子、工业和建筑行业等。

ACR PHILLIPS II® 为Phillips Screw Company的注册商标，进业集团是Phillips Screw Company的正式授权方。

结构特征和优势：

1. 改良后的十字紧固系统增加了“防滑落ACR®”技术具备了十字槽加防滑纹的结构；
2. 批咀主体ACR2标准打字易于识别；
3. 适用于倾斜角度的作业环境；
4. 减少工具及拆装部件工作面出现划伤现象；
5. 降低作业者疲劳度，降低组装线拆装废品率，提高工作效率。

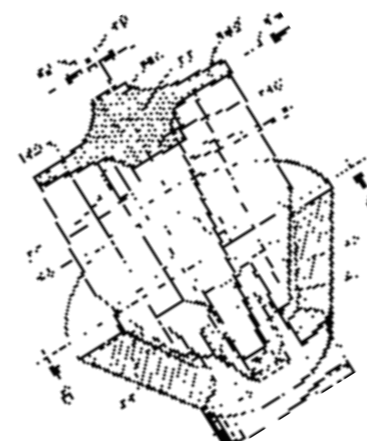

ACR® 十字螺丝批头



• 执行标准：DIN 3126, ISO 1173, C 6.3

编号	规格	长度 (mm)	数量	包装
1921-2500CN	ACR 0	25	25	散装
1921-2501CN	ACR 1	25	25	散装
1921-2502CN	ACR 2	25	25	散装
1921-2503CN	ACR 3	25	25	散装

ACR® 十字螺丝批头



• 执行标准：DIN 3126, ISO 1173, E 6.3

编号	规格	长度 (mm)	数量	包装
1922-1000CN	ACR 0	50	10	散装
1922-1001CN	ACR 1	50	10	散装
1922-1002CN	ACR 2	50	10	散装
1922-1003CN	ACR 3	50	10	散装

i PHILLIPS SQUARE-DRIV[®] Drive Systems



Includes comprehensive engineering Head Standards, Driver Bit Standards, Gage Standards, Quality Standards and Punch Standards.

高扭矩作业环境下需要批咀和螺钉之间具有良好的咬合度。PHILLIPS SQUARE-DRIV[®] 紧固系统工具的设计保证了高扭矩作业环境下批咀和螺钉不再出现打滑、表面划伤、部件损伤，同时降低了作业中人员受伤的风险。

应用领域：
汽车维修，电子，工业，建筑行业。

PHILLIPS SQUARE-DRIV[®] 为Phillips Screw Company的注册商标，进业集团是Phillips Screw Company的正式授权方。

结构特征和优势：

1. “十字槽+方头+防滑纹”结构有效的结合ACR PHILLIPS II[®]的专利设计；
2. 3种尺寸的批咀头部可适用于多种常用规格的螺钉，批咀主体的专利标准打字易于识别；
3. 适用于有更高扭矩需要的作业场合，有效提高了批咀的使用寿命；
4. 完美的咬合与锁紧技术，使用者可进行单手操作，同时降低了作业场所螺钉滑落地面的可能性。

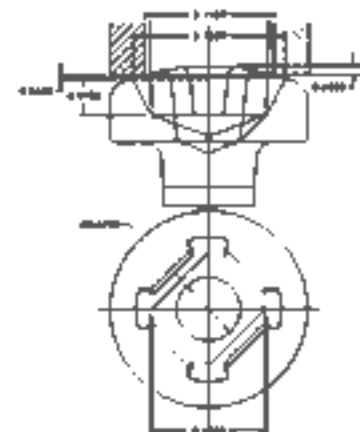

PSD[®] 十字螺丝批头



• 执行标准：DIN 3126, ISO 1173, C 6.3

编号	规格	长度 (mm)	数量	包装
1901-2500CN	PSD 0-1	25	25	散装
1901-2501CN	PSD 1-2	25	25	散装
1901-2502CN	PSD 2-2	25	25	散装
1901-2503CN	PSD 3-3	25	25	散装

PSD[®] 十字螺丝批头



• 执行标准：DIN 3126, ISO 1173, E 6.3

编号	规格	长度 (mm)	数量	包装
1902-1000CN	PSD 0-1	50	10	散装
1902-1001CN	PSD 1-2	50	10	散装
1902-1002CN	PSD 2-2	50	10	散装
1902-1003CN	PSD 3-3	50	10	散装

i POZIDRIV[®] Drive Systems



Includes comprehensive engineering Head Standards, Driver Bit Standards, Gaging Standards and Formula Data Standards.

POZIDRIV[®] DRIVE 紧固系统的设计在原有PHILLIPS十字槽的基础上衍生为米字结构。这种头部设计的批咀广泛用于各种行业且特别适用于高数量的螺钉紧固工作。

应用领域：
广泛用于多种行业

POZIDRIV[®] DRIVE 为Phillips Screw Company的注册商标，进业集团是Phillips Screw Company的正式授权方。

结构特征和优势：

1. 自动定心结构让紧固工作更省时省力；
2. 批咀和螺钉之间完美的锁紧有效避免打滑，螺钉划伤等现象；
3. 提高批咀使用寿命；
4. 提高了各种手动和电动环境下的操作便捷度。



POZIDRIV[®] 米字螺丝批头



• 执行标准：DIN 3126, ISO 1173, C 6.3

编号	规格	长度 (mm)	数量	包装
1121-0201CN	PZ1	25	2	零售
1121-0202CN	PZ2	25	2	零售
1121-0203CN	PZ3	25	2	零售

POZIDRIV[®] 米字螺丝批头



• 执行标准：DIN 3126, ISO 1173, E 6.3

编号	规格	长度 (mm)	削皮直径 (mm)	数量	包装
1122-0201TDCN	PZ1	50	5.0	2	零售
1122-0202TDCN	PZ2	50	6.0	2	零售
1122-0203TDCN	PZ3	50	6.0	2	零售

TORX Drive System

2020 Certification



Progressive Chunyip (Tianjin) Co., Ltd.

A valued licensee originating May 5, 2006



Stephen Dixon
Director of IP & Licensing



进业集团荣获TORX® 全球最佳供应商奖

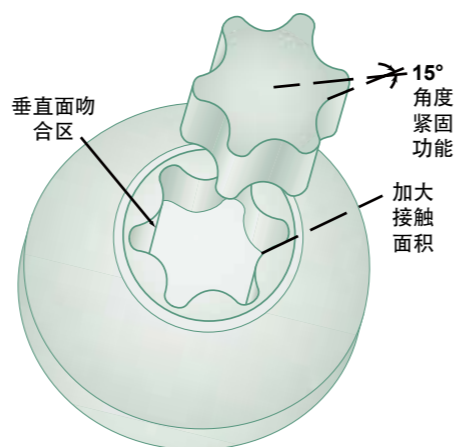

TORX® Drive System 广泛应用于多种工业行业中，它的设计结构旨在降低行业生产成本，提高紧固作业的成本效率，为各个行业螺钉拆装工作提供更可靠更高效的紧固件产品。

应用领域：
广泛用于多种行业

TORX® Drive System为Acument® Intellectual Properties, LLC的注册商标，进业集团是Acument® Intellectual Properties, LLC的正式授权方。

结构特征和优势：

1. 提高批咀-螺钉吻合度的倒角结构；
2. 15度紧固功能角度；
3. 垂直面吻合区增大了批咀-螺钉接触面积；
4. 适用的螺钉规格：公制规格从M0.9到M24 (英制规格从#00到1")；
5. 优良的专利设计结构提高了紧固作业的便捷度，同时避免了螺钉松紧过程中出现的打滑脱落，工作面划伤，部件返工作业，部件报废等问题。

TORX® 螺丝批头



· 执行标准：DIN 3126, ISO 1173, C 6.3

编号	规格	长度 (mm)	数量	包装
1141-0208CN	TORX T8	25	2	零售
1141-0210CN	TORX T10	25	2	零售
1141-0215CN	TORX T15	25	2	零售
1141-0220CN	TORX T20	25	2	零售
1141-0225CN	TORX T25	25	2	零售
1141-0227CN	TORX T27	25	2	零售
1141-0230CN	TORX T30	25	2	零售
1141-0240CN	TORX T40	25	2	零售
1141-0800CN	TORX T8, T10, T15, T20, T25, T27, T30, T40	25	8	零售
1041-2503CN	TORX T3	25	25	散装
1041-2504CN	TORX T4	25	25	散装
1041-2505CN	TORX T5	25	25	散装
1041-2506CN	TORX T6	25	25	散装
1041-2507CN	TORX T7	25	25	散装
1041-2508CN	TORX T8	25	25	散装
1041-2509CN	TORX T9	25	25	散装
1041-2510CN	TORX T10	25	25	散装
1041-2515CN	TORX T15	25	25	散装
1041-2500CN	TORX T20	25	25	散装
1041-2505CN	TORX T25	25	25	散装
1041-2507CN	TORX T27	25	25	散装
1041-2530CN	TORX T30	25	25	散装
1041-2540CN	TORX T40	25	25	散装

TORX® 螺丝批头



· 执行标准：DIN 3126, ISO 1173, C 8

编号	规格	长度 (mm)	数量	包装
1141-0145CN	TORX T45	32	1	零售
1141-0150CN	TORX T50	32	1	零售
1141-0155CN	TORX T55	32	1	零售
1041-1045CN	TORX T45	32	10	散装
1041-1050CN	TORX T50	32	10	散装
1041-0555CN	TORX T55	32	10	散装

TORX® 螺丝批头



· 执行标准：DIN 3126, ISO 1173, E 6.3

编号	规格	长度 (mm)	数量	包装
1142-0240CN	TORX T40	50	2	零售
1047-1040CN	TORX T40	75	10	散装
1044-1040CN	TORX T40	100	10	散装
1046-1040CN	TORX T40	150	10	散装

TORX® 螺丝批头

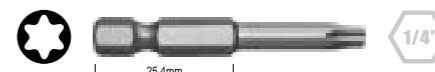

· 执行标准：DIN 3126, ISO 1173, E 6.3

编号	规格	长度 (mm)	削皮直径 (mm)	数量	包装
1142-0210TDCN	TORX T10	50	4.0	2	零售
1142-0215TDCN	TORX T15	50	4.0	2	零售
1142-0220TDCN	TORX T20	50	4.8	2	零售
1142-0225TDCN	TORX T25	50	5.0	2	零售
1142-0227TDCN	TORX T27	50	6.0	2	零售
1142-0230TDCN	TORX T30	50	6.2	2	零售
1143-0215TDCN	TORX T15	89	4.0	2	零售
1143-0220TDCN	TORX T20	89	4.5	2	零售
1143-0225TDCN	TORX T25	89	5.0	2	零售
1143-0230TDCN	TORX T30	89	6.0	2	零售
1146-0120TDCN	TORX T20	150	4.5	1	零售
1146-0125TDCN	TORX T25	150	5.0	1	零售
1042-1003TDCN	TORX T3	50	2.0	10	散装
1042-1004TDCN	TORX T4	50	3.0	10	散装
1042-1005TDCN	TORX T5	50	3.0	10	散装
1042-1006TDCN	TORX T6	50	3.0	10	散装
1042-1007TDCN	TORX T7	50	3.0	10	散装
1042-1008TDCN	TORX T8	50	3.5	10	散装
1042-1009TDCN	TORX T9	50	3.5	10	散装
1042-1010TDCN	TORX T10	50	4	10	散装
1042-1015TDCN	TORX T15	50	4	10	散装
1042-1020TDCN	TORX T20	50	4.8	10	散装
1042-1025TDCN	TORX T25	50	5	10	散装
1042-1027TDCN	TORX T27	50	6	10	散装
1042-1030TDCN	TORX T30	50	6.2	10	散装

TORX® 打孔螺丝批头



· 执行标准：DIN 3126, ISO 1173, C 6.3

编号	规格	长度 (mm)	数量	包装
1151-0208CN	TORX T8	25	2	零售
1151-0209CN	TORX T9	25	2	零售
1151-0210CN	TORX T10	25	2	零售

编号	规格	长度 (mm)	数量	包装
1151-0215CN	TORX T15	25	2	零售
1151-0220CN	TORX T20	25	2	零售
1151-0225CN	TORX T25	25	2	零售
1151-0227CN	TORX T27	25	2	零售
1151-0230CN	TORX T30	25	2	零售
1151-0240CN	TORX T40	25	2	零售
1151-0800CN	TORX T8, T10, T15, T20, T25, T27, T30, T40	25	8	零售
1051-2507CN	TORX T7	25	25	散装
1051-2508CN	TORX T8	25	25	散装
1051-2509CN	TORX T9	25	25	散装
1051-2510CN	TORX T10	25	25	散装
1051-2515CN	TORX T15	25	25	散装
1051-2500CN	TORX T20	25	25	散装
1051-2505CN	TORX T25	25	25	散装
1051-2507CN	TORX T27	25	25	散装
1051-2530CN	TORX T30	25	25	散装
1051-2540CN	TORX T40	25	25	散装

TORX® 打孔螺丝批头



· 执行标准：DIN 3126, ISO 1173, C 8

编号	规格	长度 (mm)	数量	包装
1151-0145CN	TORX T45	32	1	零售
1151-0150CN	TORX T50	32	1	零售
1151-0155CN	TORX T55	32	1	零售
1051-1045CN	TORX T45	32	10	散装
1051-1050CN	TORX T50	32	10	散装
1051-0555CN	TORX T55	32	10	散装

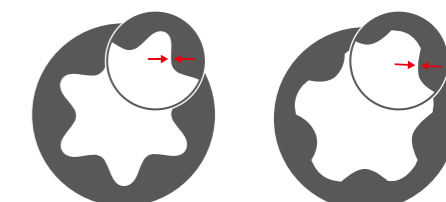
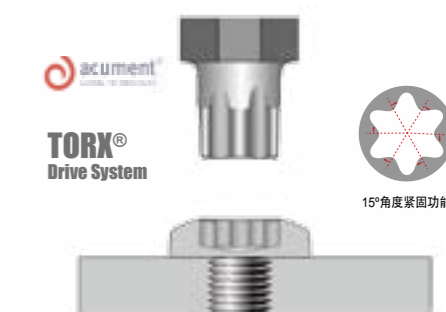

TORX®
螺丝批头

TORX PLUS®
螺丝批头

TORX plus Drive System 2020 Certification



Progressive Chunyip (Tianjin) Co., Ltd.

A valued licensee originating November 19, 2007



Stephen Dixon
Director of IP & Licensing

TORX Plus® Drive的设计专利结构远远胜过此前任何一款紧固件结构。拥有TORX Plus®专利设计结构的批咀和螺钉在各个行业广泛使用，具有更高的使用寿命和极限扭矩。为各个行业组装生产线提供了很好的紧固产品并有效的提高了生产效率。

应用领域：
广泛用于多种行业

TORX Plus® Drive为Acument® Intellectual Properties, LLC的注册商标，进业集团是Acument® Intellectual Properties, LLC的正式授权方。

结构特征和优势：

1. 0度禁锢功能角度；
2. 叶片边缘椭圆形的结构和更大的叶片横切面积提高了批咀对螺钉的锁紧功能和使用者的便捷度；
3. 垂直面吻合区增大了批咀-螺钉接触面积，同时有效提高了批咀和螺钉的使用寿命；
4. 降低各个行业组装生产线上返工，停工现象，降低作业成本。

TORX PLUS® 梅花螺丝批头



· 执行标准：DIN 3126, ISO 1173, E 6.3

编号	规格	长度 (mm)	数量	包装
1222-1040CN	40 IP	50	10	散装

TORX PLUS® 梅花螺丝批头

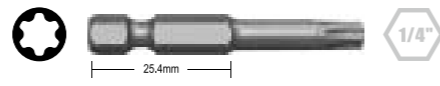

· 执行标准：DIN 3126, ISO 1173, E 6.3

编号	规格	长度 (mm)	削皮直径 (mm)	数量	包装
1222-1001TDCN	1 IP	50	2.0	10	散装
1222-1002TDCN	2 IP	50	2.0	10	散装
1222-1003TDCN	3 IP	50	2.0	10	散装
1222-1004TDCN	4 IP	50	3.0	10	散装
1222-1005TDCN	5 IP	50	3.0	10	散装
1222-1006TDCN	6 IP	50	3.0	10	散装
1222-1007TDCN	7 IP	50	3.0	10	散装
1222-1008TDCN	8 IP	50	3.5	10	散装
1222-1009TDCN	9 IP	50	3.5	10	散装
1222-1010TDCN	10 IP	50	4.0	10	散装
1222-1015TDCN	15 IP	50	4.0	10	散装
1222-1020TDCN	20 IP	50	4.8	10	散装
1222-1025TDCN	25 IP	50	5.0	10	散装
1222-1027TDCN	27 IP	50	6.0	10	散装
1222-1030TDCN	30 IP	50	6.2	10	散装

TORX PLUS® 梅花螺丝批头



· 执行标准：DIN 3126, ISO 1173, C 6.3

编号	规格	长度 (mm)	数量	包装
1221-1501CN	1 IP	25	15	散装
1221-1502CN	2 IP	25	15	散装
1221-1503CN	3 IP	25	15	散装
1221-1504CN	4 IP	25	15	散装
1221-1505CN	5 IP	25	15	散装
1221-1506CN	6 IP	25	15	散装
1221-1507CN	7 IP	25	15	散装
1221-1508CN	8 IP	25	15	散装
1221-1509CN	9 IP	25	15	散装
1221-1510CN	10 IP	25	15	散装
1221-1515CN	15 IP	25	15	散装
1221-1500CN	20 IP	25	15	散装
1221-1505CN	25 IP	25	15	散装
1221-1507CN	27 IP	25	15	散装
1221-1530CN	30 IP	25	15	散装
1221-1540CN	40 IP	25	15	散装

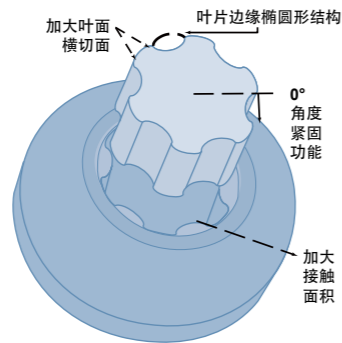

TORX PLUS® 梅花螺丝批头



· 执行标准：DIN 3126, ISO 1173, C 8

编号	规格	长度 (mm)	数量	包装
1221-1045CN	45 IP	32	10	散装
1221-1050CN	50 IP	32	10	散装
1221-1055CN	55 IP	32	10	散装

TORX PLUS® IPR Drive Systems

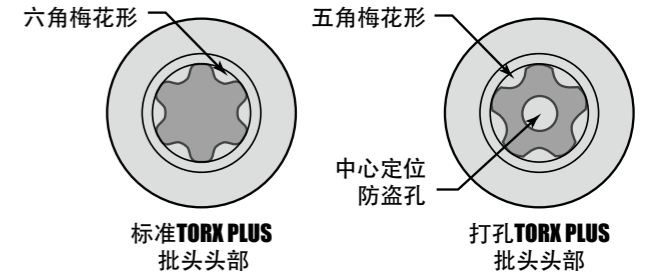

TORX Plus® IPR 设计头型的批咀增加了防盗扣的锁紧防滑结构。各个行业中追求高品质的生产厂商受益于TORX Plus® 专利设计产品在生产组装线上的应用。它们可以有效的分散拆装作业中的扭矩，提高批咀和螺钉的使用寿命，最终提高生产力。

应用领域：
仅应用于有限行业

结构特征和优势：

1. 不对称的5个椭圆形叶片和中心部凹点的设计结构最有效的提高了批咀与螺钉的防滑和锁紧功能；
2. 设计结构和严谨的尺寸公差大大降低仿制品出现的几率；
3. 有效的分散拆装作业扭矩，改善批咀和螺钉的使用寿命，提高组装线生产效率。

TORX PLUS® IPR 梅花螺丝批头



· 执行标准：DIN 3126, ISO 1173, C 6.3

编号	规格	长度 (mm)	数量	包装
1241-2501CN	1 IPR	25	25	散装
1241-2502CN	2 IPR	25	25	散装
1241-2503CN	3 IPR	25	25	散装
1241-2504CN	4 IPR	25	25	散装
1241-2505CN	5 IPR	25	25	散装
1241-2506CN	6 IPR	25	25	散装
1241-2507CN	7 IPR	25	25	散装

TORX PLUS® IPR 梅花打孔螺丝批头



· 执行标准：DIN 3126, ISO 1173, C 8

编号	规格	长度 (mm)	数量	包装
1241-0545CN	45 IPR	32	5	散装
1241-0550CN	50 IPR	32	5	散装
1241-0555CN	55 IPR	32	5	散装

TORX PLUS® IPR 梅花打孔螺丝批头



· 执行标准：DIN 3126, ISO 1173, E 6.3

编号	规格	长度 (mm)	削皮直径 (mm)	数量	包装
1242-1008TDCN	8 IPR	50	3.5	10	散装
1242-1009TDCN	9 IPR	50	3.5	10	散装
1242-1010TDCN	10 IPR	50	4.0	10	散装
1242-1015TDCN	15 IPR	50	4.0	10	散装
1242-1020TDCN	20 IPR	50	4.8	10	散装
1242-1025TDCN	25 IPR	50	5.0	10	散装
1242-1027TDCN	27 IPR	50	6.0	10	散装
1242-1030TDCN	30 IPR	50	6.2	10	散装

TORX PLUS® IPR 梅花螺丝批头

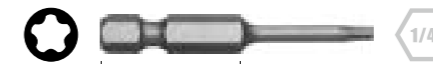

· 执行标准：DIN 3126, ISO 1173, E 6.3

编号	规格	长度 (mm)	削皮直径 (mm)	数量	包装
1242-1001TDCN	1 IPR	50	2.0	10	散装
1242-1002TDCN	2 IPR	50	2.0	10	散装
1242-1003TDCN	3 IPR	50	2.0	10	散装
1242-1004TDCN	4 IPR	50	3.0	10	散装
1242-1005TDCN	5 IPR	50	3.0	10	散装
1242-1006TDCN	6 IPR	50	3.0	10	散装
1242-1007TDCN	7 IPR	50	3.0	10	散装



ttap® Drive System 2020 Certification



Progressive Chunyip (Tianjin) Co., Ltd.

A valued licensee originating May 1, 2011



Stephen Dixon
Stephen Dixon
Director of IP & Licensing

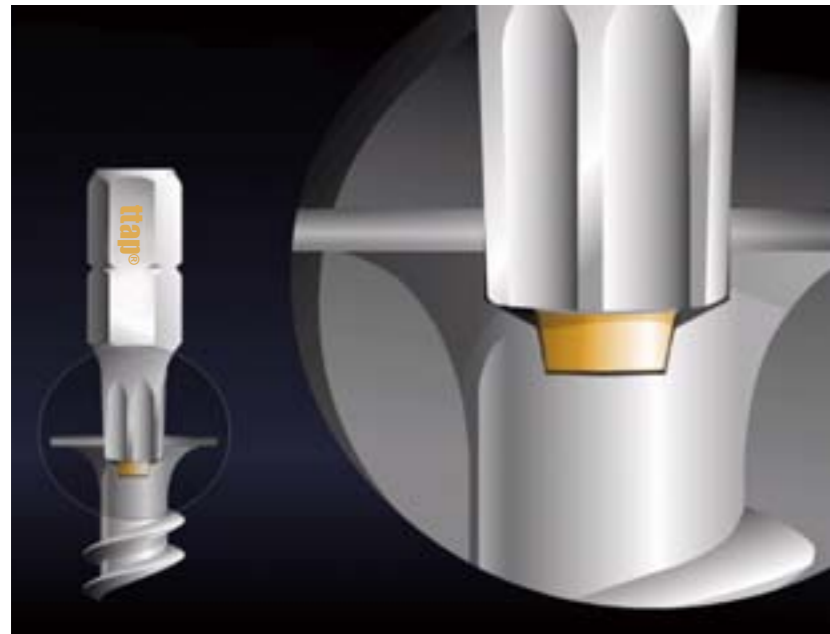

TTAP®是一种新型的紧固工具设计结构, TTAP®头型的批咀具有多重使用优势。

TTAP®为Acument® Intellectual Properties, LLC的注册商标, 进业集团是Acument® Intellectual Properties, LLC的正式授权方。

结构特征和优势:

1. TTAP®头型的批咀顶部顶端有一凸点, 这种设计保证了批咀与螺钉凹槽良好的吻合和锁紧, 避免螺钉拆装过程中出现滑落和晃动;
2. 提高螺钉拆装单手操作的可行性和便捷度。
3. 导向功能: TTAP®头型的批咀可以更容易的进入螺钉的凹槽处。

ttap® 螺丝批头



• 执行标准: DIN 3126, ISO 1173, C 6.3

编号	规格	长度 (mm)	数量	包装
1341-2510CN	ttap T10	25	25	散装
1341-2515CN	ttap T15	25	25	散装
1341-2500CN	ttap T20	25	25	散装
1341-2505CN	ttap T25	25	25	散装
1341-2530CN	ttap T30	25	25	散装
1341-2540CN	ttap T40	25	25	散装

ttap® 螺丝批头



• 执行标准: DIN 3126, ISO 1173, E 6.3

编号	规格	长度 (mm)	削皮直径 (mm)	数量	包装
1342-1010TDCN	ttap T10	50	4.0	10	散装
1342-1015TDCN	ttap T15	50	4.0	10	散装
1342-1020TDCN	ttap T20	50	4.8	10	散装
1342-1025TDCN	ttap T25	50	5.0	10	散装
1342-1030TDCN	ttap T30	50	6.0	10	散装

高强度工业级螺丝批头

- 台湾进口S2工具钢经特殊热处理加工, 高扭力输出。
- 配合手动及电动起子使用。



- 数控加工头部, 饱满度好, 外形更精确, 在高强度紧固作业中, 减少头部磨损。
- 表面喷砂处理。
- 产品广泛应用于装配流水线、设备维护、建筑、家装等多个领域。

六角螺丝批头



• 执行标准: DIN 3126, ISO 1173, C 6.3

编号	规格	长度 (mm)	数量	包装
1271-0230CN	1.5	25	2	零售
1271-0231CN	2.0	25	2	零售
1271-0232CN	2.5	25	2	零售
1271-0233CN	3.0	25	2	零售
1271-0234CN	4.0	25	2	零售
1271-0235CN	5.0	25	2	零售
1271-0236CN	6.0	25	2	零售
1091-2530CN	1.5	25	25	散装
1091-2531CN	2.0	25	25	散装
1091-2532CN	2.5	25	25	散装
1091-2533CN	3.0	25	25	散装
1091-2534CN	4.0	25	25	散装
1091-2535CN	5.0	25	25	散装
1091-2536CN	6.0	25	25	散装

六角螺丝批头



• 执行标准: DIN 3126, ISO 1173, C 8

编号	规格	长度 (mm)	数量	包装
1271-0237CN	7.0	32	2	零售
1091-2537CN	7.0	32	25	散装
1091-1538CN	8.0	32	25	散装

六角螺丝批头



• 执行标准: DIN 3126, ISO 1173, E 6.3

编号	规格	长度 (mm)	数量	包装
1272-0230CN	1.5	50	2	零售
1272-0236CN	6.0	50	2	零售
1092-1036CN	6.0	50	10	散装

六角螺丝批头



• 执行标准: DIN 3126, ISO 1173, E 6.3

编号	规格	长度 (mm)	削皮直径 (mm)	数量	包装
1272-0231TDCN	2.0	50	2.5	2	零售
1272-0232TDCN	2.5	50	3.0	2	零售
1272-0233TDCN	3.0	50	3.5	2	零售
1272-0234TDCN	4.0	50	5.0	2	零售
1272-0235TDCN	5.0	50	6.0	2	零售
1092-1030TDCN	1.5	50	2.0	10	散装
1092-1031TDCN	2.0	50	3.5	10	散装
1092-1032TDCN	2.5	50	3.0	10	散装
1092-1033TDCN	3.0	50	3.5	10	散装
1092-1034TDCN	4.0	50	5.0	10	散装
1092-1035TDCN	5.0	50	5.0	10	散装

一字螺丝批头



• 执行标准: DIN 3126, ISO 1173, C 6.3

编号	规格	长度 (mm)	数量	包装
1261-0233CN	0.5 x 3.0	25	2	零售
1261-0234CN	0.5 x 4.0	25	2	零售
1261-0236CN	0.6 x 4.5	25	2	零售
1261-0239CN	0.8 x 5.5	25	2	零售
1261-0240CN	1.0 x 6.0	25	2	零售
1261-0242CN	1.2 x 6.5	25	2	零售
1101-2533CN	0.5 x 3.0	25	25	散装
1101-2534CN	0.5 x 4.0	25	25	散装
1101-2536CN	0.6 x 4.5	25	25	散装
1101-2539CN	0.8 x 5.5	25	25	散装
1101-2540CN	1.0 x 6.0	25	25	散装
1101-2542CN	1.2 x 6.5	25	25	散装

一字螺丝批头



• 执行标准: DIN 3126, ISO 1173, E 6.3

编号	规格	长度 (mm)	数量	包装
1262-0242CN	1.2 x 6.5	50	2	零售
1102-1042CN	1.2 x 6.5	50	10	散装
1107-1042CN	1.2 x 6.5	75	10	散装

一字螺丝批头

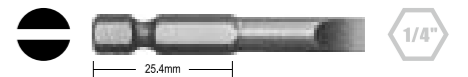

• 执行标准: DIN 3126, ISO 1173, E 6.3

编号	规格	长度 (mm)	削皮直径 (mm)	数量	包装
1262-0239TDCN	0.8 x 5.5	50	5.5	2	零售
1262-0241TDCN	1.0 x 6.0	50	6.0	2	零售
1102-1033TDCN	0.5 x 3.0	50	3.0	10	散装
1102-1034TDCN	0.5 x 4.0	50	4.0	10	散装
1102-1036TDCN	0.6 x 4.5	50	4.5	10	散装
1102-1039TDCN	0.8 x 5.5	50	5.5	10	散装
1102-1041TDCN	1.0 x 6.0	50	6.0	10	散装
1107-1033TDCN	0.5 x 3.0	75	3.0	10	散装
1107-1034TDCN	0.5 x 4.0	75	4.0	10	散装
1107-1036TDCN	0.6 x 4.5	75	4.5	10	散装
1107-1039TDCN	0.8 x 5.5	75	5.5	10	散装
1107-1041TDCN	1.0 x 6.0	50	6.0	10	散装

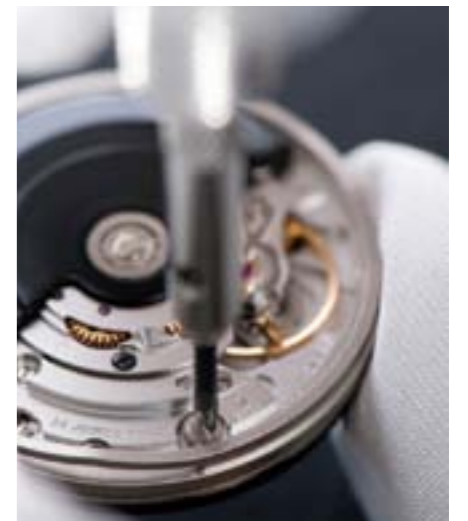



TORQ-SET® Drive Systems



Includes comprehensive engineering Head Standards, Driver Bit Standards and Gaging Standards.

TORQ-Set® 专利设计结构的紧固工具广泛用于扭紧强度要求很高的行业。TORQ-Set®头型的批咀具备改良后的“PHILLIPS十字槽”结构，相比之下，TORQ-Set®批咀可以承载更强的扭矩且应用于特殊需求的行业。

应用领域：
航空航天，军工

TORQ-Set® 为Phillips Screw Company的注册商标，进业集团是Phillips Screw Company的正式授权方。

结构特征和优势：

1. 叶片垂直吻合区设计更容易分散作业时产生的扭紧强度；
2. 改良后的“PHILLIPS十字槽”结构提高了螺钉拆装扭矩，满足了特殊行业的高强度紧固要求；
3. 此头型批咀适用于多种规格的螺钉。



TORQ-SET® 螺丝批头



· 执行标准：DIN 3126, ISO 1173, C 6.3

编号	规格	长度 (mm)	数量	包装
1301-2500CN	TS 0	25	25	散装
1301-2501CN	TS 1	25	25	散装
1301-2502CN	TS 2	25	25	散装
1301-2503CN	TS 3	25	25	散装
1301-2504CN	TS 4	25	25	散装
1301-2505CN	TS 5	25	25	散装
1301-2506CN	TS 6	25	25	散装
1301-2507CN	TS 8	25	25	散装
1301-2508CN	TS 10	25	25	散装

TORQ-SET® 螺丝批头



· 执行标准：DIN 3126, ISO 1173, C 8

编号	规格	长度 (mm)	数量	包装
1301-1009CN	TS 1/4"	32	10	散装
1301-1010CN	TS 5/16"	32	10	散装
1301-1011CN	TS 3/8"	32	10	散装

TORQ-SET® 螺丝批头



· 执行标准：DIN 3126, ISO 1173, E 6.3

编号	规格	长度 (mm)	数量	包装
1302-1020CN	TS 0	32	10	散装
1302-1021CN	TS 1	32	10	散装
1302-1022CN	TS 2	32	10	散装
1302-1023CN	TS 3	32	10	散装
1302-1024CN	TS 4	32	10	散装
1302-1025CN	TS 5	32	10	散装
1302-1026CN	TS 6	32	10	散装
1302-1027CN	TS 8	32	10	散装
1302-1028CN	TS 10	32	10	散装



TRI-WING® Drive Systems



Includes comprehensive engineering Head Standards, Driver Bit Standards and Gaging Standards.

TRI-WING® 专利设计结构的紧固工具广泛用于高强度紧固作业要求和具备防盗需求的行业。TRI-WING®专利设计的批咀头部强度更高，扭力更大，同时有效避免螺钉晃动打滑。特殊的防盗凹槽设计提供了防盗功能，避免了相似批咀产品的非专业使用。

应用领域：
航空航天，军工

TRI-WING® 为Phillips Screw Company的注册商标，进业集团是Phillips Screw Company的正式授权方。

结构特征和优势：

1. 叶片垂直吻合区设计更容易分散作业时产生的扭紧强度；
2. 三个一字叶片的专利设计结构具备更高精准的尺寸和公差要求，保证了专利设计的批咀和紧固件之间更专业使用；
3. 此头型批咀适用于多种规格的螺钉；
4. 特殊的防盗凹槽设计提供了防盗功能；
5. TRI-WING®专利结构的批咀满足了多种尺寸紧固件，同时大大提高了批咀头部的强度。

TRI-WING® 螺丝批头



· 执行标准：DIN 3126, ISO 1173, E 6.3

编号	规格	长度 (mm)	数量	包装
1322-1020CN	TW 0	32	10	散装
1322-1021CN	TW 1	32	10	散装
1322-1022CN	TW 2	32	10	散装
1322-1023CN	TW 3	32	10	散装
1322-1024CN	TW 4	32	10	散装
1322-1025CN	TW 5	32	10	散装

TRI-WING® 螺丝批头



· 执行标准：DIN 3126, ISO 1173, C 6.3

编号	规格	长度 (mm)	数量	包装
1321-2500CN	TW 0	25	25	散装
1321-2501CN	TW 1	25	25	散装
1321-2502CN	TW 2	25	25	散装
1321-2503CN	TW 3	25	25	散装
1321-2504CN	TW 4	25	25	散装
1321-2505CN	TW 5	25	25	散装

TRI-WING® 螺丝批头



· 执行标准：DIN 3126, ISO 1173, C 8

编号	规格	长度 (mm)	数量	包装
1321-1006CN	TW 6	32	10	散装
1321-1007CN	TW 7	32	10	散装
1321-1008CN	TW 8	32	10	散装

TRI-WING® 螺丝批头



· 执行标准：DIN 3126, ISO 1173, E 8

编号	规格	长度 (mm)	数量	包装
1321-0546CN	TW 6	35	5	散装
1321-0547CN	TW 7	32	5	散装
1321-0548CN	TW 8	32	5	散装



MORTORQ® SUPER SPIRAL Drive Systems



Includes comprehensive engineering Head Standards, Driver Bit Standards, Gage Standards and Quality Standards.

MORTORQ® SUPER超级螺旋专利设计是目前最新的具有高技术含量的紧固件系统。MORTORQ® 批咀头部短浅的插入深度和凹槽尺寸设计可以提高批咀头部的强度，整体功能上也有了全面的提升。批咀螺旋头小叶片的四个垂直面与螺钉的凹槽区域紧密贴合，高吻合度的产品保证了批咀整体的高强度性能，减少了脱落打滑和工作失误造成的部件工作区的损伤。短浅的插入深度设计减少了紧固件工具的生产用料，减轻了作业部件的整体重量，提供了绿色精简的产品。

应用领域：
汽车维修、电子、工业

MORTORQ® 为Phillips Screw Company的注册商标，进业集团是Phillips Screw Company的正式授权方。

结构特征和优势：

1. 短浅的头部插入深度设计缩减了紧固件的材料成本，同时节省了组装线上清除螺钉凹槽的时间；
2. 凹槽的专利设计尺寸可以提高批咀头部的强度；
3. 精简产品外形设计的同时满足了高强度紧固作业要求；
4. MORTORQ批咀头部与螺钉凹槽区域的完美贴合，实现了组装生产线上高速、轻便、高强度的作业标准；



MORTORQ® SUPER螺丝批头



· 执行标准：DIN 3126, ISO 1173, C 6.3

编号	规格	长度 (mm)	数量	包装
1881-2500CN	MTS-0	25	25	散装
1881-2501CN	MTS-1	25	25	散装

MORTORQ® SUPER螺丝批头



· 执行标准：DIN 3126, ISO 1173, C 8

编号	规格	长度 (mm)	数量	包装
1882-2501CN	MTS-1	32	25	散装
1882-2502CN	MTS-2	32	25	散装

MORTORQ® SUPER螺丝批头



· 执行标准：DIN 3126, ISO 1173, E 6.3

编号	规格	长度 (mm)	数量	包装
1882-1001CN	MTS-1	50	10	散装
1882-1002CN	MTS-0	50	10	散装

Clutch 螺丝批头



· 执行标准：DIN 3126, ISO 1173, C 6.3

编号	规格	长度 (mm)	数量	包装
1821-2501CN	3/32"	25	25	散装
1821-2502CN	1/8"	25	25	散装
1821-2503CN	5/32"	25	25	散装
1821-2504CN	3/16"	25	25	散装
1821-2505CN	1/4"	25	25	散装

十二角螺丝批头



· 执行标准：DIN 3126, ISO 1173, C 6.3

编号	规格	长度 (mm)	数量	包装
1841-2501CN	M4	25	25	散装
1841-2502CN	M5	25	25	散装
1841-2503CN	M6	25	25	散装

螺丝批头头型分类



十字螺丝批头



ACR® 十字螺丝批头

ACR PHILLIPS II®为Phillips Screw Company的注册商标，进业集团是Phillips Screw Company的正式授权方。



PSD® 十字螺丝批头

PHILLIPS SQUARE-DRIV®为Phillips Screw Company的注册商标，进业集团是Phillips Screw Company的正式授权方。



POZIDRIV® 米字螺丝批头

POZIDRIV® Drive为Phillips Screw Company的注册商标，进业集团是Phillips Screw Company的正式授权方。



方头螺丝批头



TORX® 螺丝批头 TORX® 打孔螺丝批头

TORX® Drive System为Acument® Intellectual Properties, LLC的注册商标，进业集团是Acument® Intellectual Properties, LLC的正式授权方。



TORX PLUS® 梅花螺丝批头 TORX PLUS® IPR 梅花螺丝批头 TORX PLUS® IPR 梅花打孔螺丝批头

TORX Plus® Drive为Acument® Intellectual Properties, LLC的注册商标，进业集团是Acument® Intellectual Properties, LLC的正式授权方。



三角螺丝批头 五角螺丝批头



ttap® 螺丝批头

TTAP®为Acument® Intellectual Properties, LLC的注册商标，进业集团是Acument® Intellectual Properties, LLC的正式授权方。



六角螺丝批头 六角打孔螺丝批



一字螺丝批头 一字打孔螺丝批头



TORQ-SET® 螺丝批头

TORQ-SET®为Phillips Screw Company的注册商标，进业集团是Phillips Screw Company的正式授权方。



TRI-WING® 螺丝批头

TRI-WING®为Phillips Screw Company的注册商标，进业集团是Phillips Screw Company的正式授权方。



MORTORQ® SUPER螺丝批头

MORTORQ®为Phillips Screw Company的注册商标，进业集团是Phillips Screw Company的正式授权方。



TORX® PARALOBE® 螺丝批头

TORX® PARALOBE®为Acument® Intellectual Properties, LLC的注册商标，进业集团是Acument® Intellectual Properties, LLC的正式授权方。



Clutch 螺丝批头



十二角螺丝批头

1411-2602CN 26件专业维修软包套装



• 专业维修组套，适用于深孔作业

编号	配置	数量
1411-2602CN	• 75mm 螺丝批头 PH1, PH2, PH3, TORX T8, T10, T15, T20, T25(x2), T30	10
	• 152mm 螺丝批头 PH1, PH2(x2), PH3, TORX T15, T20, T25, T30 H5, H6	10
	• 50mm 带珠接杆 1/4", 3/8", 1/2"	3
	• 48mm 套筒 H6, H8, H10	3

1410-3201CN 32件电动带色环批头组套



• 专业人士维修组套，同样也适用于家庭使用

编号	配置	数量
1410-3202CN	• 25mm 螺丝批头 PH1, PH2(x2), PH3, PZ1, PZ2(x2), PZ3, TORX T10, T15, T20(x2), T25, T27, T30, T40, TORX T10 打孔, T15 打孔, T20 打孔, T25 打孔, T27 打孔, T30 打孔, T40 打孔, H3, H4, H5, H6, SL3, SL4, SL5, SL6	31
	• 60mm 加磁索咀	1

1410-2704CN 27件电动带色环批头套筒扳手套



• 专业人士维修组套，同样也适用于家庭使用

编号	配置	数量
1410-2704CN	• 25mm 螺丝批头 PH1, PH2(x2), PH3, PZ1, PZ2, PZ3, TORX T10, T15, T20, T25, T30, H3, H4, H5, H6, SL0.5x4, SL0.8x5.5, SL1.2x6.5	19
	• 25mm 短套筒 6mm, 7mm, 8mm, 10mm, 13mm	5
	• 25mm 1/4" 带珠接杆	1
	• 60mm 加磁索咀	1
	• H1/4 Mini 棘轮 双头扳手	1

1410-6101CN 61件电动异型批头组套



• 专业人士及飞机维修等特殊环境下使用

编号	配置	数量
1410-6101CN	• 25mm 螺丝批头 PH00, PH0, PH1, PH2, PH3, P2R2(x2), PZ1, PZ2(x2), PZ3, TORX T10, T15, T20(x2), T25, T30, T40, TORX T7 打孔, T8 打孔, T9 打孔, T10 打孔, T15 打孔, T20(x2) 打孔, T25(x2) 打孔, T27 打孔, T30 打孔, TORX T40 打孔, H2, H 2.5, H3, H4, H5, H6, H7/64, H1/8, H9/64, H5/32, H2.5 打孔, H3 打孔, H4 打孔, H5 打孔, H6 打孔, H5/64 打孔, H3/32 打孔, SL1/16, SL3/32, SP4, SP6, SP8, SP10, Y1, Y2, Y3, Y4, X6, X8, X10	60
	• 60mm 加磁接杆	1

1410-2604CN 26件电动批头及钻头组套



• 综合组套、适用于专业维修、建筑装修及家装使用

编号	配置	数量
1410-2604CN	• 25mm 螺丝批头 PH1, PH2, PH3, SL0.5x3.0, SL0.5x4.0, SL0.6x5.0, SL1.0x6.0	7
	• 50mm 螺丝批头 PH2(x2), PH3, TORX T20, T25, H3, H4, H5	8
	• 48mm 加磁套筒 H6mm, H8mm, H10mm	3
	• 60mm 加磁索咀	1
	• 80mm 加磁伸缩接杆	1
	• 六角柄钻头 1/16, 3/32, 1/8, 5/32, 3/16, 1/4"	6

1410-3305CN 33件电动批头组套



• 综合组套、适用于专业维修、建筑装修及家装使用

编号	配置	数量
1410-3305CN	• 25mm 螺丝批头 PH0, PH1, PH2(x2), PH3, SL0.5x3.0, SL0.5x4.0, SL0.6x5.0, SL1.0x6.0, H2.5, H4.0, H5.0, H6.0, TORX T8, T10, T15, T20, T25, T27, T30, T40	21
	• 50mm 螺丝批头 PH2(x2), PH3, PZ2	4
	• 89mm 螺丝批头 PH2(x2), TORX T20, T25	4
	• 48mm 加磁套筒 H6mm, H8mm, H10mm	3
	• 60mm 加磁接杆	1

1410-4201CN 42件电动批头组套



• 综合组套、适用于专业维修、建筑装修及家装使用

编号	配置	数量
1410-4201CN	• 25mm 螺丝批头 PH1(x2), PH2(x5), PH3(x2), PZ1, PZ2, PZ3, TORX T10, T15, T20, T25, T27, T30, T40, H3, H4, H5, H6, SL0.5x3.0, SL0.5x4.0, SL0.8x5.5, SL1.0x6.0, SL1.2x6.5	28
	• 50mm 螺丝批头 PH1, PH2(x2), PH3, TORX T8, T10, T15, T20(x2), T25, T27, T30, T40	13
	• 60mm 加磁接杆	1

1410-3801CN 38件基础维修批头组套



• 综合组套、适用于专业维修、建筑装修及家装使用

编号	配置	数量
1410-3801CN	• 25mm 螺丝批头 PH1, PH2(x6), PH3, H1.5, H2, H2.5, H3, H4, H5(x2), H6	16
	• 50mm 螺丝批头 PH2(x3), TORX T15, T20, T25, H1.5, H2, H2.5, H4, H5	11
	• 75mm 螺丝批头 PH1, PH2, PH3, H4, H5, H6, SL0.5X3.0, SL0.8X5.5	8
	• 48mm 加磁套筒 H8	1
	• 60mm H1/4" 分体加磁接杆	1
	• 磁钢套	1

8480-4301CN 43件精密螺丝批组套



• 用于维修笔记本、手机等数码电子产品及日常家庭使用

编号	配置	数量
8480-4301CN	• 25mm 螺丝批头 PH1, PH2(x2), PH3, PZ1, PZ2, PZ3, TORX T10, T15, T20, T25, T30, T40, H3, H4, H5, H6, SL5-6, SL6-8, SL8-10, SL10-12	21
	• 28mm 螺丝批头 PH000, PH00, PH0, PH1, PH2, TORX T2, T3, T4, T5, T6, SL1.5, SL2, SL3, SL3.5, △2.3, 2.5, P2, P5, Y2, Y2.5	20
	• 加磁接杆手柄	1
	• 加磁接杆手柄	1

106件工具套装



编号	配置	数量
8480-10601CN	• 28mm 精密螺丝批头 PH000, PH00, PH0, PH1, TORX T3, T4, T5, T6, T7, T8, T10, T15, TORX plus 4IP, TORX plus 5IP, H1.5, H2, H2.5, H3, H3.5, SL0.3x1.5, SL0.4x2.0, SL0.4x2.5, SL0.5x3.0, SL0.5x4.0	24
	• 加磁接杆手柄	1
	• 25mm 螺丝批头 PH2(x10), TORX T8, T9, T10, T15, T20, T25, T27, T30, T40, TORX T8 打孔, T9 打孔, T10 打孔, T15 打孔, T20 打孔(x2), T25 打孔, T27 打孔, T30 打孔, T40 打孔, H2, H2.5, H3, H4(x2), H5, H6, SL0.5x4.0, SL0.6x5.0, SL1.0x6.0	39
	• 50mm 螺丝批头 PH0, PH1, PH2(x4), PH3, TORX T20, T25, SL6	10
	• 25mm 短套筒 5mm, 6mm, 7mm, 8mm, 9mm, 10mm, 11mm, 12mm	8
	• 3/8" 方孔套筒 10mm, 11mm, 12mm, 13mm, 14mm, 15mm, 16mm, 17mm, 18mm, 19mm	10
	• 25mm 1/4 带珠接杆	1
	• 75mm 3/8" 方孔加长接杆	1
	• 3/8-1/4 转换接头	1
	• LED 手电	1
	• 3m 卷尺	1
	• 150mm 钢丝钳	1
	• 150mm 尖嘴钳	1
	• 200mm 活动扳手	1
	• 200mm 3/8" 棘轮扳手	1
	• 美工刀	1
	• 中号羊角锤	1
	• 100mm 螺丝刀	2
	• PH2, SL6	
	• 加磁接杆棘轮手柄	1

TORX PLUS® IPR 电批



编号	规格	长度 (mm)	削皮直径 (mm)	削皮长度 (mm)	数量
8301-1001	1 IPR	40	1.5	20	10
8301-1002	2 IPR	40	1.5	20	10
8301-1003	3 IPR	40	1.7	20	10
8301-1004	4 IPR	40	1.8	20	10
8301-1005	5 IPR	40	2.0	20	10
8301-1006	6 IPR	40	2.0	20	10
8301-1007	7 IPR	40	2.5	20	10
8303-1005	5 IPR	60	2.0	25	10
8303-1006	6 IPR	60	2.0	25	10
8303-1007	7 IPR	60	2.5	25	10

TORX PLUS® IPR 半月柄电批



编号	规格	长度 (mm)	削皮直径 (mm)	削皮长度 (mm)	数量
8321-1001	1 IPR	44	1.5	20	10
8321-1002	2 IPR	44	1.5	20	10
8321-1003	3 IPR	44	1.7	20	10
8321-1004	4 IPR	44	1.8	20	10
8321-1005	5 IPR	44	2.0	20	10
8321-1006	6 IPR	44	2.0	20	10
8321-1007	7 IPR	44	2.5	20	10

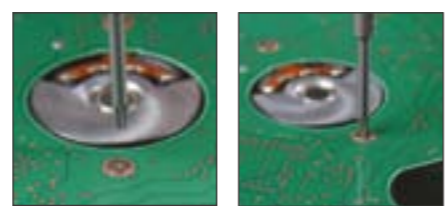

TORX PLUS® IPR 电批



编号	规格	长度 (mm)	削皮直径 (mm)	削皮长度 (mm)	数量
8301-1008	8 IPR	40	2.6	20	10
8301-1009	9 IPR	40	3.0	20	10
8301-1010	10 IPR	40	3.0	20	10
8303-1008	8 IPR	60	2.6	25	10
8303-1009	9 IPR	60	3.0	25	10
8303-1010	10 IPR	60	3.0	25	10

TORX PLUS® IPR 半月柄电批



编号	规格	长度 (mm)	削皮直径 (mm)	削皮长度 (mm)	数量
8321-1008	8 IPR	44	2.6	20	10
8321-1009	9 IPR	44	3.0	20	10
8321-1010	10 IPR	44	3.0	20	10

TORX PLUS® IPR 六角柄电批



编号	规格	长度 (mm)	削皮直径 (mm)	削皮长度 (mm)	数量
8332-1004	4 IPR	50	1.8	20	10
8332-1005	5 IPR	50	2.0	20	10
8332-1006	6 IPR	50	2.0	20	10
8332-1007	7 IPR	50	2.5	20	10

TORX PLUS® IPR 电批



编号	规格	长度 (mm)	削皮直径 (mm)	削皮长度 (mm)	数量
8313-1005	5 IPR	60	2.0	25	10
8313-1006	6 IPR	60	2.0	25	10
8313-1007	7 IPR	60	2.5	25	10

TORX PLUS® IPR 六角柄电批



编号	规格	长度 (mm)	削皮直径 (mm)	削皮长度 (mm)	数量
8332-1008	8 IPR	50	2.6	20	10
8332-1009	9 IPR	50	3.0	20	10
8332-1010	10 IPR	50	3.0	20	10

TORX PLUS® IPR 电批



编号	规格	长度 (mm)	削皮直径 (mm)	削皮长度 (mm)	数量
8313-1008	8 IPR	60	2.6	25	10
8313-1009	9 IPR	60	3.0	25	10
8313-1010	10 IPR	60	3.0	25	10

六角电批



编号	规格	长度 (mm)	削皮直径 (mm)	削皮长度 (mm)	数量
8121-1030	1.5	40	2.0	20	10
8121-1031	2.0	40	3.0	20	10
8121-1032	2.5	40	3.0	20	10
8121-1033	3.0	40	4.0	—	10

产品包装方式



应用领域:
广泛应用于航空、汽车、机器、电器、手表、手机、生产线、装配线等行业

丝锥夹头



· 适用于所有3/8"方头扳手
· 用于加持丝锥，螺丝取出器等所有四方柄工具

编号	规格(mm)	长度(mm)	数量
8701-0101CN	3.0 - 6.0	3/8"	49

丝锥夹头



· 适用于所有3/8"方头扳手
· 用于加持丝锥，螺丝取出器等所有四方柄工具

编号	规格(mm)	长度(mm)	数量
8701-0102CN	6.0 - 12.0	3/8"	51

2件丝锥夹头



· 适用于所有3/8"方头扳手
· 用于加持丝锥，螺丝取出器等所有四方柄工具

编号	配置	数量
8701-0201CN	3.0 - 6.0, 6.0 - 12.0	2

棘轮丝锥扳手

- 可连接如螺丝取出器，丝锥，铰刀等方柄工具使用。
- 内部双向棘轮设计，可在各种狭窄空间内灵活操作。
- 三段定位手柄，操作更加简单。
- 合金结构，安全可靠。

棘轮丝锥扳手



· 可调节T形扳手，双向棘轮结构
· 用于加持丝锥，螺丝取出器等所有四方柄工具

编号	规格(mm)	长度(mm)	数量
8702-0101CN	3.0 - 6.0	86	1

加长棘轮丝锥扳手



· 可调节T形扳手，双向棘轮结构
· 用于加持丝锥，螺丝取出器等所有四方柄工具

编号	规格(mm)	长度(mm)	数量
8702-0103CN	3.0 - 6.0	256	1
8702-0104CN	6.0 - 12.0	317	1

棘轮丝锥扳手



· 可调节T形扳手，双向棘轮结构
· 用于加持丝锥，螺丝取出器等所有四方柄工具

编号	规格(mm)	长度(mm)	数量
8702-0102CN	6.0 - 12.0	111	1

产品包装方式



六角刀杆特有额外加力设计



手柄设计符合人体工学原理, 手感舒适, 更加省力

功能端特殊发黑处理, 防锈能力强

尾部穿心柄设计, 带敲击功能



十字双色螺丝刀



编号	规格	Φ(mm)	长度(mm)	包装
0967-0101CN	PH 1	5.0	75	零售
0964-0102CN	PH 2	6.0	100	零售
0965-0102CN	PH 2	6.0	125	零售
0966-0103CN	PH 3	8.0	150	零售
0968-0103CN	PH 3	8.0	200	零售

0960-0201CN 2件穿心双色螺丝刀套装



编号	配置	数量
0960-0201CN	PH3X150mm	1
	SL8X150mm	1

一字双色螺丝刀



编号	规格	Φ(mm)	长度(mm)	包装
0967-0740CN	1.0X5.5	5.0	75	零售
0964-0742CN	1.2X6.5	6.0	100	零售
0965-0742CN	1.2X6.5	6.0	125	零售
0966-0744CN	1.6X8.0	8.0	150	零售
0968-0744CN	1.6X8.0	8.0	200	零售

0960-0202CN 2件双色螺丝刀套装



编号	配置	数量
0960-0202CN	• 6-in-1 手柄	1
	• 65mm 1/4"双头带珠批咀	
	PH1, SL5mm-3/16"	
	• 75mm 5/16"双头带珠批咀	
	PH2, SL6mm-1/4"	
	• 螺丝刀杆	
	6mm-1/4", 8mm-5/16"	
	• 开瓶器	1

8480-1501CN 15件棘轮手柄套装



编号	配置	数量
8480-1501CN	• 25mm螺丝批头	12
	PH1, PH2(x2), PH3,	
	TORX T20, T25,	
	H4, H5, H6,	
	SL4, 5, 6	
	• 50mm螺丝批头	1
	PH2	
	• 125mm H1/4" 分体加磁接杆	1
	• 螺丝刀棘轮手柄	1

十字螺丝刀



编号	规格	Φ(mm)	长度(mm)	包装
8801-0102CN	PH 2	6.0	38	零售
8807-0100CN	PH 0	3.0	75	零售
8807-0101CN	PH 1	5.0	75	零售
8804-0102CN	PH 2	6.0	100	零售
8805-0102CN	PH 2	6.0	125	零售
8806-0103CN	PH 3	8.0	150	零售

梅花螺丝刀



编号	规格	Φ(mm)	长度(mm)	包装
8807-0408CN	T8	3.0	75	零售
8804-0410CN	T10	5.0	100	零售
8804-0415CN	T15	5.0	100	零售
8804-0420CN	T20	5.0	100	零售
8804-0425CN	T25	6.0	100	零售
8804-0427CN	T27	6.0	100	零售
8804-0430CN	T30	6.0	100	零售
8805-0440CN	T40	8.0	125	零售

一字螺丝刀



编号	规格	Φ(mm)	长度(mm)	包装
8801-0740CN	1.0X5.5	5.0	38	零售
8807-0733CN	0.5X3.0	3.0	75	零售
8807-0740CN	1.0X5.5	5.0	75	零售
8804-0742CN	1.2X6.5	6.0	100	零售
8805-0742CN	1.2X6.5	6.0	125	零售
8806-0744CN	1.6X8.0	8.0	150	零售

8800-0401CN 4件三色螺丝刀套装



编号	配置	数量
8800-0401CN	• 十字螺丝刀	2
	PH1x100mm, PH2x150mm	
	• 一字螺丝刀	2
	SL5x100mm, SL6x150mm	

8800-0602CN 6件三色螺丝刀套装



编号	配置	数量
8800-0602CN	• 十字螺丝刀	2
	PH1x100mm, PH2x150mm	
	• 一字螺丝刀	4
	SL5x100mm, SL5x100mm(直切),	
	SL5x150mm(直切), SL6x150mm	

8800-0601CN 6合1螺丝刀套装



编号	配置	数量
8800-0601CN	• 75mm 1/4"双头带珠批咀	2
	PH1, SL5mm-3/16"	
	• 75mm 5/16"双头带珠批咀	2
	PH2, SL7mm-9/32"	
	• 螺丝刀杆	2
	6mm-1/4", 8mm-5/16"	

8800-0801CN 8件三色螺丝刀套装



编号	配置	数量
8800-0801CN	• 十字螺丝刀	4
	PH0x75mm, PH1x100mm,	
	PH2x125mm, PH2x38mm	
	• 一字螺丝刀	4
	SL5x100mm, SL6x38mm,	
	SL6x125mm, SL8x150mm	

8800-0802CN 8合1螺丝刀套装



编号	配置	数量
8800-0802CN	• 60mm十字螺丝刀	3
	PH0, PH1, PH2	
	• 60mm一字螺丝刀	3
	SL 3.0, SL 5.0, SL 6.0	
	• 横丝起钉器	1
	• 尖头	1

炫彩手柄螺丝批展示盒套装



编号	配置	数量
8480-1100CN	• 炫彩手柄螺丝批套装	10
	8480-1101CN	
	• 炫彩手柄螺丝批套装	10
	8480-1102CN	

11件炫彩手柄螺丝批套装



编号	配置	数量
8480-1101CN	• 25mm螺丝批头	10
	PH1, PH2, PH3,	
	TORX T20, T25	
	H3, H4, H5	
	SL0.6 x 4.5, SL0.8 x 5.5	
	• 炫彩螺丝批手柄	1
8480-1102CN	• 25mm螺丝批头	10
	PH1, PH2, PH3,	
	TORX T20, T25	
	H3, H4, H5	
	SL0.6 x 4.5, SL0.8 x 5.5	
	• 炫彩螺丝批手柄	1

旋转展示架

头部采用嵌入式处理，不易脱落



锤头采用高碳钢制作，强力耐冲击

采用玻璃纤维双色防震设计

防滑手柄

黑色橡胶锤



编号	规格	包装
8810-0107CN	225g(8OZ)	零售
8810-0109CN	450g(16OZ)	零售
8810-0111CN	680g(24OZ)	零售

钳工锤



编号	规格	包装
8810-0608CN	300g(10OZ)	零售
8810-0610CN	500g(17OZ)	零售
8810-0612CN	800g(28OZ)	零售

石工锤



编号	规格	包装
8810-0297CN	1000g(35OZ)	零售
8810-0299CN	1500g(53OZ)	零售

白色橡胶锤



编号	规格	包装
8810-0101CN	225g(8OZ)	零售
8810-0103CN	450g(16OZ)	零售
8810-0105CN	680g(24OZ)	零售

无弹力锤



编号	规格	包装
8810-0502CN	1LB(16OZ)	零售
8810-0504CN	2LB(32OZ)	零售

羊角锤



编号	规格	包装
8810-0316CN	230g(8OZ)	零售
8810-0317CN	340g(12OZ)	零售
8810-0318CN	450g(16OZ)	零售

斧子



编号	规格	包装
8810-0483CN	600g(21OZ)	零售
8810-0484CN	800g(28OZ)	零售
8810-0485CN	1000g(25OZ)	零售



- 顾客在收银台排队结账时，可以很方便的从亚克力展示架中拿取产品。
- 产品上有单独的条码标签，方便收银员扫码结账。



编号	规格
8901-0101CN	S
8901-0102CN	M



内部产品

50mm 批咀

25mm 批咀

② 配置

每个隔断都有单独的透明盖子防止灰尘进入，也可以直接看到里边的产品

① 使用说明



50mm 接杆、套筒

150mm 批咀

SURETORQ 商标

89mm 批咀

65mm 套筒

③ 细节

转盘底座配有滚珠轴承，从而使亚克力展示架旋转平稳

透明的亚克力结构能让客户很容易的看到产品

每个盖子的标签上都有产品的编号和规格



旋转展示架



旋转展示架

- 顶部广告牌：品牌及产品卖点展示
- 清晰的价格签显示每款产品销售价格
- 360度旋转的设计方便顾客选择产品
- 金属底座设计具有较强的承重力，稳定性好

旋转展示架

- 节约空间，紧凑展示
- 可以放置在收银台和柜台
- 360度旋转的设计方便顾客选择产品



35cm

52cm

立式展示架



立式展示架

- 展示架尺寸：1.8m X 0.65m x 0.35m
- 立式多层，方便收纳
- 展示美观，移动便捷
- 金属背板，挂钩可以根据产品尺寸灵活摆放

立式展示架

- 展示架尺寸：2.2m X 1m x 0.45m
- 产品种类丰富，清晰突出产品
- 金属背板，挂钩可以根据产品尺寸灵活摆放
- 配备存储柜，便于存储



编号	页码	编号	页码	编号	页码	编号	页码	编号	页码	编号	页码
1612-0508CN	33	8015-1001	36	8201-1007	37	8263-1005	37	8332-1009	38	8810-0103CN	42
1616-0503CN	33	8015-1002	36	8201-1008	37	8263-1006	37	8332-1010	38	8810-0105CN	42
1619-0503CN	33	8016-1000	36	8201-1009	37	8263-1007	37	8480-1100CN	41	8810-0107CN	42
1768-0101CN	33	8016-1001	36	8201-1010	37	8263-1008	37	8480-1101CN	41	8810-0109CN	42
1769-0101CN	33	8016-1002	36	8203-1005	37	8263-1009	37	8480-1101CN	41	8810-0111CN	42
1821-2501CN	31	8021-1000	36	8203-1006	37	8263-1010	37	8480-1102CN	41	8810-0297CN	42
1821-2502CN	31	8021-1001	36	8203-1007	37	8272-1004	37	8480-1102CN	41	8810-0299CN	42
1821-2503CN	31	8021-1002	36	8203-1008	37	8272-1005	37	8480-1501CN	40	8810-0316CN	42
1821-2504CN	31	8021-1004	36	8203-1009	37	8272-1006	37	8480-1501CN	40	8810-0317CN	42
1821-2505CN	31	8023-1000	36	8203-1010	37	8272-1007	37	8480-4301CN	35	8810-0318CN	42
1841-2501CN	31	8023-1001	36	8212-1004	37	8272-1008	37	8480-4301CN	35	8810-0483CN	42
1841-2502CN	31	8023-1002	36	8212-1005	37	8272-1009	37	8480-10601CN	35	8810-0484CN	42
1841-2503CN	31	8023-1004	36	8212-1006	37	8272-1010	37	8701-0101CN	39	8810-0485CN	42
1881-2500CN	30	8032-1000	37	8212-1007	37	8301-1001	38	8701-0102CN	39	8810-0502CN	42
1881-2501CN	30	8032-1001	37	8212-1008	37	8301-1002	38	8701-0201CN	39	8810-0504CN	42
1882-1001CN	30	8032-1002	37	8212-1009	37	8301-1003	38	8702-0101CN	39	8810-0608CN	42
1882-1002CN	30	8032-1004	37	8212-1010	37	8301-1004	38	8702-0102CN	39	8810-0610CN	42
1882-2501CN	30	8121-1030	38	8241-1001	37	8301-1005	38	8702-0103CN	39	8810-0612CN	42
1882-2502CN	30	8121-1031	38	8241-1002	37	8301-1006	38	8702-0104CN	39	8901-0101CN	43
1901-2500CN	20	8121-1032	38	8241-1003	37	8301-1007	38	8800-0401CN	41	8901-0102CN	43
1901-2501CN	20	8121-1033	38	8241-1004	37	8301-1008	38	8800-0401CN	41		
1901-2502CN	20	8181-1001	37	8241-1005	37	8301-1009	38	8800-0601CN	41		
1901-2503CN	20	8181-1002	37	8241-1006	37	8301-1010	38	8800-0601CN	41		
1902-1000CN	20	8181-1003	37	8241-1007	37	8303-1005	38	8800-0602CN	41		
1902-1001CN	20	8181-1004	37	8241-1008	37	8303-1006	38	8800-0602CN	41		
1902-1002CN	20	8181-1005	37	8241-1009	37	8303-1007	38	8800-0801CN	41		
1902-1003CN	20	8181-1006	37	8241-1010	37	8303-1008	38	8800-0801CN	41		
1921-2500CN	19	8181-1007	37	8243-1005	37	8303-1009	38	8800-0802CN	41		
1921-2501CN	19	8181-1008	37	8243-1006	37	8303-1010	38	8800-0802CN	41		
1921-2502CN	19	8181-1009	37	8243-1007	37	8313-1005	38	8801-0102CN	41		
1921-2503CN	19	8181-1010	37	8243-1008	37	8313-1006	38	8801-0740CN	41		
1922-1000CN	19	8183-1005	37	8243-1009	37	8313-1007	38	8804-0102CN	41		
1922-1001CN	19	8183-1006	37	8243-1010	37	8313-1008	38	8804-0410CN	41		
1922-1002CN	19	8183-1007	37	8253-1005	37	8313-1009	38	8804-0415CN	41		
1922-1003CN	19	8183-1008	37	8253-1006	37	8313-1010	38	8804-0420CN	41		
5410-2601CN	14	8183-1009	37	8253-1007	37	8321-1001	38	8804-0425CN	41		
5410-2601CN	14	8183-1010	37	8253-1008	37	8321-1002	38	8804-0427CN	41		
8001-1000	36	8193-1005	37	8253-1009	37	8321-1003	38	8804-0430CN	41		
8001-1001	36	8193-1006	37	8253-1010	37	8321-1004	38	8804-0742CN	41		
8001-1002	36	8193-1007	37	8253-1015	37	8321-1005	38	8805-0102CN	41		
8001-1004	36	8193-1008	37	8261-1001	37	8321-1006	38	8805-0440CN	41		
8003-1000	36	8193-1009	37	8261-1002	37	8321-1007	38	8805-0742CN	41		
8003-1001	36	8193-1010	37	8261-1003	37	8321-1008	38	8806-0103CN	41		
8003-1002	36	8193-1015	37	8261-1004	37	8321-1009	38	8806-0744CN	41		
8003-1004	36	8201-1001	37	8261-1005	37	8321-1010	38	8807-0100CN	41		
8013-1000	36	8201-1002	37	8261-1006	37	8332-1004	38	8807-0101CN	41		
8013-1001	36	8201-1003	37	8261-1007	37	8332-1005	38	8807-0408CN	41		
8013-1002	36	8201-1004	37	8261-1008	37	8332-1006	38	8807-0733CN	41		
8013-1004	36	8201-1005	37	8261-1009	37	8332-1007	38	8807-0740CN	41		
8015-1000	36	8201-1006	37	8261-1010	37	8332-1008	38	8810-0101CN	42		

为什么选择 SURETORQ ?

• 强大的经营实力

25年来进业集团一直致力于工业级专业工具的生产，拥有丰富的研发和制造经验。作为世界众多知名工具品牌产品的代加工生产商，进业集团同北美、欧洲和亚太地区的多家五金工具品牌商、连锁店、批发商以及零售商建立了坚实的战略合作关系。

• 严格的质量控制

作为ISO 9001：2015质量管理体系认证企业，进业集团始终秉承着“为客户提供专业，优质的产品和服务，通过生产过程中严格的管理控制保证产品高质量”的承诺并始终坚持质量为本，创新为源，优质服务的经营宗旨，不断满足和超越客户的需求。在商业竞争日趋激烈的今天，进业集团始终坚持稳步发展战略，严格控制材料质量及加工工艺流程，向市场输出专业高质量的工业产品。

• 丰富的产品系列

集团拥有丰富的电动工具附件产品，包括紧固、钻孔工具附件，木工、手工具，汽修工具，另外还有各类塑料制品及工具箱等产品。集团重视创新产品的

设计和研发工作，不断推陈出新。凭借强大的研发团队、一流的生产设备和先进的生产技术，进业集团将会源源不断地向市场输出专业的工具产品。

• 先进的专利技术

作为世界两大紧固系统专利研发公司Acument Intellectual Properties, LLC和Phillips Screw Company在中国大陆地区的唯一指定授权生产商，进业集团掌握着世界最先进的紧固系统专利生产技术和产品销售权，其中包括TORX®、TORXplus®、TORX TTap®、TORX PARALOBE®、MORTORQ®SUPER、Phillips Square-Driv®、ACR Phillips II®、POZIDRIV®、Torq-Set®和Tri-Wing®。

• 专业的客户服务

客户的满意就是我们成功的所在。进业团队将会在任何时间任何地点为客户提供专业的产品规划方案与技术支持。同时为了确保稳定的供货服务质量，进业集团将会和世界知名航运公司合作，为客户提供安全、可靠、准时、经济的国际货运服务。

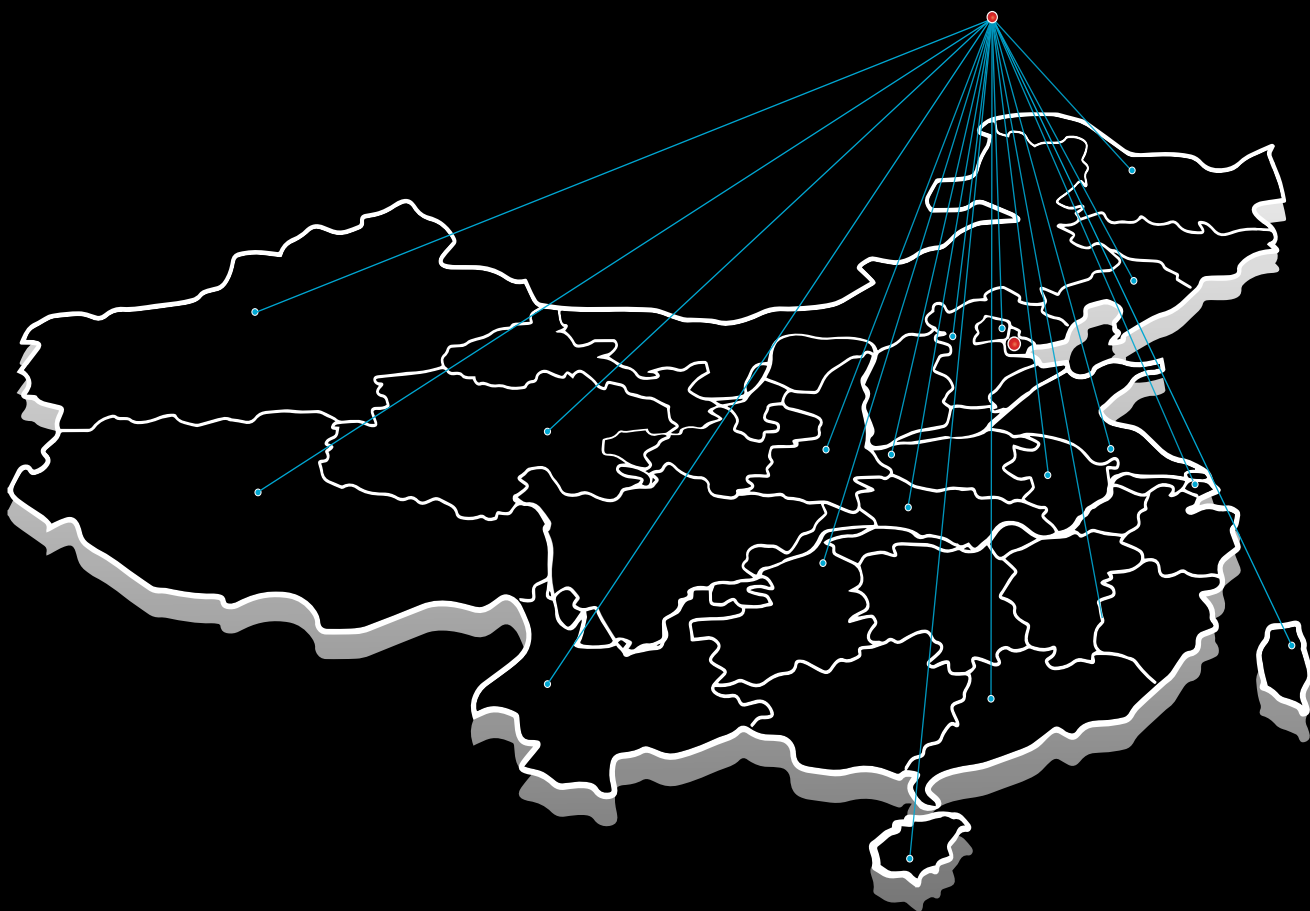

进业（天津）轻工制品有限公司

地址：天津经济技术开发区西区新业六街70号

电话：+86-022-58503130 / 59868836

网址：www.suretorqtj.com

邮箱：info@suretorqtj.com

代理商信息：